

# UNSERE MARKEN **ANGEBOTE** FRÜHJAHR/SOMMER 2024



## MIG/MAG Inverter-Schweißgerät SYNERGIC.ARC 251 / 311 / 351 – Kompaktanlage mit Fahrwerk

- ▶ Ultraschneller, induktionsarmer Inverter
- ▶ Robuster 4-Rollen Drahtantrieb mit werkzeugloser Wechselmöglichkeit
- ▶ Stabiles Fahrwerk mit großen Rädern; ausgelegt für 20l Gasflaschen
- ▶ SDI® (Stepless Dynamic Induction) - stufenlose, elektronische Schweißdrossel mit ultraschneller Regelung für ausgezeichnete Zündeigenschaften und einen stabilen Lichtbogen
- ▶ Angewinkelter Brenneranschluss garantiert eine ideale Drahtführung und dient als Schutz der Kabel
- ▶ 7" großes Farbdisplay mit Sirius Bedienoberfläche: Zwei verschiedene Bedienarten wählbar, Bedienung wie stufenlose Geräte (->Alle Schweißparameter und Einstellungen auf einen Blick) oder Bedienung wie stufengeschaltete Geräte (->Stufeneinstellung vom Brenner aus)
- ▶ Erfüllt alle Anforderungen der EU Richtlinie für Ökodesign
- ▶ Gut geschütztes Bedienfeld durch 3mm dicker Schutzscheibe
- ▶ Ein kraftvoller, digital geregelter Vorschubmotor sorgt für genügend Kraft im Drahtantrieb
- ▶ Passt mit kompakten Abmessungen unter jede Werkbank



Lieferumfang  
**SYNERGIC.ARC 251 SET**  
**SYNERGIC.ARC 311 SET**

- VarioProtect XXL-W-2 TC
- Brenner EVO MB 25 / 4 m
- Massekabel 35 mm<sup>2</sup> / 4 m
- Druckminderer Argon/CO<sub>2</sub>

Lieferumfang  
**SYNERGIC.ARC 351**

- VarioProtect XXL-W-2 TC
- Brenner EVO MB 36 / 4 m
- Massekabel 70 mm<sup>2</sup> / 4 m
- Druckminderer Argon/CO<sub>2</sub>

Zubehör siehe Seite RE 11



SYNERGIC.ARC 251



- Angelehnt an stufenlose Geräte
- Stufeneinstellung vom Brenner aus, möglich mit REHM RC-Brenner



- Alle Schweißparameter und Einstellungen auf einen Blick



**SYNERGIC.ARC 251 SET**  
statt € 2.850,00 zzgl. USt.  
**2.399,-**  
€ 2.854,81 inkl. USt.  
Art-Nr. 1004025SET

**SYNERGIC.ARC 311 SET**  
statt € 3.150,00 zzgl. USt.  
**2.689,-**  
€ 3.199,91 inkl. USt.  
Art-Nr. 1004031SET

**SYNERGIC.ARC 351 SET**  
statt € 3.426,00 zzgl. USt.  
**2.899,-**  
€ 3.449,81 inkl. USt.  
Art-Nr. 1004051SET

Technische Daten		SYNERGIC.ARC 251	SYNERGIC.ARC 311	SYNERGIC.ARC 351
Schweißbare Drähte / Edelstahl / Aluminium	mm		0,6 – 1,2/0,6 – 1,2/ 1,0 – 1,2 mm	
Einstellbereich MIG/MAG	A	20 – 250	20 – 300	20 – 350
Einschaltdauer bei max. Strom 40°C	%		40	
Schweißstrom bei Einschaltzeitdauer 100% 40 °C	A	200	240	280
Dauerleistung bei Einschaltzeitdauer 100%	kVA	5,6	7,3	9,2
Leistungsfaktor	cos phi		0,96	
Wirkungsgrad			0,85	
Kühlart			AF	
Brennerkühlung			Gas	
Drahtrollendurchmesser / Drahtvorschubeinheit	Rollen		4	
Leerlaufspannung	V		88	
Normen <sup>1)</sup>		DIN EN 60974-10 / DIN EN IEC 60974-1, EMV-Klasse A		
Elektrischer Anschluss ~50 Hz	V		400	
Abmessungen (L x B x H) ca.	mm		830 x 340 x 710	
Gewicht ca.	kg		50	

<sup>1)</sup> EMV Klasse A: Schweißeinrichtung nicht für den Gebrauch in Wohnbereichen vorgesehen, in denen die Stromversorgung über ein öffentliches Niederspannungs-Versorgungssystem erfolgt.

## MIG/MAG Inverter-Schweißgerät SYNERGIC.ARC 304 - 504 – Industrieanlage mit Fahrwerk

- ▶ Ultraschneller, induktionsarmer Inverter
- ▶ Robuster 4-Rollen Drahtantrieb mit werkzeugloser Wechselmöglichkeit
- ▶ Stabiles Fahrwerk mit großen Rädern; ausgelegt für 50l Gasflaschen
- ▶ Höchste Dauerbelastung: Die Synergic. ARC 304 – 504 stellen mehr als die für den Dauereinsatz auf hohem Niveau notwendige Einschaltdauer zur Verfügung
- ▶ SDI® (Stepless Dynamic Induction) - stufenlose, elektronische Schweißdrossel

- mit ultraschneller Regelung für ausgezeichnete Zündeigenschaften und einen stabilen Lichtbogen
- ▶ FOCUS.ARC: Der Schweißprozess für mehr Performance beim konventionellen Schweißen mit der SYNERGIC.ARC 304 bis 504
- ▶ 7" großes Farbdisplay mit Sirius Bedienoberfläche: Zwei verschiedene Bedienarten wählbar, Bedienung wie
- ▶ Angewinkelter Brenneranschluss garantiert ideale Drahtführung und dient als

- Schutz der Kabel
- ▶ Für Kran- oder Staplertransport geeignet
- ▶ Gut geschütztes Bedienfeld durch 3mm dicker Schutzscheibe und Abdeckklappe (Abdeckklappe nur bei Modellen mit Drahtvorschubkoffer)
- ▶ Erhöhte Reichweite des Vorschubkoffers um 1,5m durch vorderseitige Anschlüsse des Zwischenschlauchpaketes



**Lieferumfang**  
SYNERGIC.ARC 304  
SYNERGIC.ARC 304 S

- VarioProtect XXL-W-2 TC
- Brenner EVO MB 25 / 4m
- Massekabel 35mm<sup>2</sup>/4m
- Druckminderer Argon/CO2

**Lieferumfang**  
SYNERGIC.ARC 404  
SYNERGIC.ARC 404 S

- VarioProtect XXL-W-2 TC
- Brenner EVO MB 36 / 4m
- Massekabel 70mm<sup>2</sup>/4m
- Druckminderer Argon/CO2

**Lieferumfang**  
SYNERGIC.ARC 304 WS  
SYNERGIC.ARC 404 WS  
SYNERGIC.ARC 304 W  
SYNERGIC.ARC 404 W

- VarioProtect XXL-W-2 TC
- Brenner EVO MB 401D / 4m
- Massekabel 50mm<sup>2</sup>/4m
- Druckminderer Argon/CO2

**Lieferumfang**  
SYNERGIC.ARC 504 W  
SYNERGIC.ARC 504 WS

- VarioProtect XXL-W-2 TC
- Brenner EVO MB 401D / 4m
- Massekabel 70mm<sup>2</sup>/4m
- Druckminderer Argon/CO2



SYNERGIC.ARC 304 W

SYNERGIC.ARC 304 WS



- Angelehnt an stufenlose Geräte
- Stufeneinstellung vom Brenner aus, möglich mit REHM RC-Brenner



- Alle Schweißparameter und Einstellungen auf einen Blick

**SYNERGIC.ARC 304 SET**  
statt € 3.630,00 zzgl. USt.  
**3.099,-**  
€ 3.687,81 inkl. USt.  
Art-Nr. 1004304SET

**SYNERGIC.ARC 304 W SET**  
statt € 4.476,00 zzgl. USt.  
**3.799,-**  
€ 4.520,81 inkl. USt.  
Art-Nr. 1004306SET

**SYNERGIC.ARC 304 S SET**  
statt € 4.491,30 zzgl. USt.  
**3.889,-**  
€ 4.627,91 inkl. USt.  
Art-Nr. 1004305SET

**SYNERGIC.ARC 304 WS SET**  
statt € 5.227,30 zzgl. USt.  
**4.469,-**  
€ 5.318,11 inkl. USt.  
Art-Nr. 1004307SET

**SYNERGIC.ARC 404 SET**  
statt € 4.366,00 zzgl. USt.  
**3.759,-**  
€ 4.473,21 inkl. USt.  
Art-Nr. 1004404SET

**SYNERGIC.ARC 404 W SET**  
statt € 5.186,00 zzgl. USt.  
**4.439,-**  
€ 5.282,41 inkl. USt.  
Art-Nr. 1004406SET

**SYNERGIC.ARC 404 S SET**  
statt € 4.817,30 zzgl. USt.  
**4.159,-**  
€ 4.949,21 inkl. USt.  
Art-Nr. 1004405SET

**SYNERGIC.ARC 404 WS SET**  
statt € 4.817,30 zzgl. USt.  
**5.099,-**  
€ 4.949,21 inkl. USt.  
Art-Nr. 1004407SET

**Alle Aktionssets ohne Zwischenschlauchpaket!**

**Zubehör siehe Seite RE 11**

**SYNERGIC.ARC 504 W SET**  
statt € 5.846,00 zzgl. USt.  
**5.049,-**  
€ 6.008,31 inkl. USt.  
Art-Nr. 1004504SET

**SYNERGIC.ARC 504 WS SET**  
statt € 6.617,30 zzgl. USt.  
**5.739,-**  
€ 6.829,41 inkl. USt.  
Art-Nr. 1004505SET

Technische Daten		SYNERGIC.ARC 304	SYNERGIC.ARC 404	SYNERGIC.ARC 504
Schweißbare Drähte Stahl/ Edelstahl / Aluminium	mm		0,6 – 1,2/0,6 – 1,2/ 1,0 – 1,2 mm	
Einstellbereich MIG/MAG	A	20 – 300	20 – 400	20 – 500
Einschaltdauer bei max. Strom 40°C	%		50	
Strom bei ED 100% 40 °C	A	270	330	400
Dauerleistung bei ED 100%	kVA	8,7 / W/WS: 8,9	11,8 / W/WS: 12	12 / W/WS: 16,2
Leistungsfaktor	cos phi		0,96	
Wirkungsgrad			0,85	
Kühlart			AF	
Brennerkühlung			Gas / W/WS: Wasser	
Drahtvorschubeinheit	Rollen		4	
Leerlaufspannung	V		88	
Normen 1)		DIN EN 60974-10 / DIN EN IEC 60974-1, EMV-Klasse A		
Elektrischer Anschluss ~50 Hz	V		400	
Abmessungen (L x B x H) ca.	mm	950x560x920 / S: 950x560x1.480		
Gewicht ca.	kg	46 / S: 57 / W: 56 / WS: 70		
<b>Transportverpackungspauschale 2)</b>		<b>TPZRS3 = 31,90 €</b>		

1) EMV Klasse A: Schweißeinrichtung nicht für den Gebrauch in Wohnbereichen vorgesehen, in denen die Stromversorgung über ein öffentliches Niederspannungs-Versorgungssystem erfolgt. 2) Erläuterung der Transportzuschläge siehe Rückseite, Angaben zu TPZRS zzgl. USt

# Gegenüber konventionellen Schweißprozessen bündelt die FOCUS Technologie die Energie im Zentrum des Lichtbogens

## VORTEILE DER REHM FOCUS SCHWEISSPROZESSE:

### Digital geregelte Schweißprozesse

- ▶ Geregelter Tropfübergang
- ▶ Geregelte Kurzschlußauflösung
- ▶ Geregelte Wärmeinbringung

### Verringerung von Nacharbeit

- ▶ Der Anteil an Nacharbeit kann bis zu 80% reduziert werden

### Erhöhung der Qualität

- ▶ Bessere Sicht in den Prozess
- ▶ Bessere Lichtbogen-Kontrolle
- ▶ Weniger Fehler

### Verbesserung des Gesundheitsschutzes

- ▶ Die Bildung von gesundheitsschädlichem Schweißrauch kann bis zu 70% reduziert werden
- ▶ Schleifstaubbelastungen werden bis zu 80% reduziert
- ▶ Schweißschutzspraybelastungen können bis 100% reduziert werden

### ▶ Bisher: Konventioneller Schweißprozess

Breiter Lichtbogen mit Energie an den Rändern

### ▶ Bisher: Hohe Schweißrauchentwicklung im konventionellen Schweißprozess.

Gegenüber konventionellen Schweißprozessen bündelt die FOCUS Technologie die Energie im Zentrum des Lichtbogens

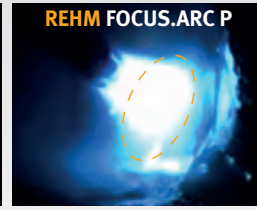

### ▶ Jetzt: FOCUS.ARC Schweißprozess

- ▶ Konzentrierter Lichtbogen mit Energie im Zentrum
- ▶ Wärme: 15 % weniger Wärmeinbringung
- ▶ Schweißen mit reduziertem Nahtöffnungswinkel möglich
- ▶ Perfekt für Wurzel- und Steignachtschweißungen
- ▶ Jetzt: 70% reduzierter Schweißrauch durch den FOCUS.ARC Schweißprozess



Der SIRIUS-Bildschirm zeigt alles auf einen Blick – im Tag- und Nachtmodus



Optimierungsparameter sind transparent und grafisch-dynamisch angezeigt

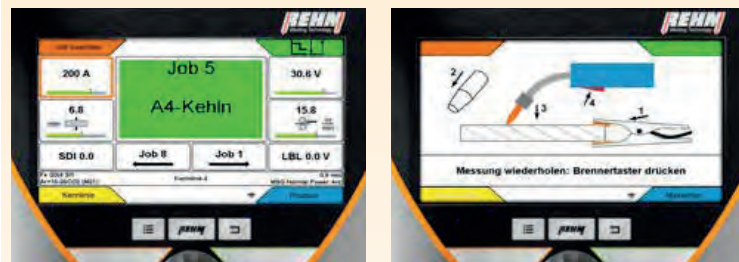

Das Relevante steht im Vordergrund:

So erkennt der Anwender schon von weitem, in welcher Einstellung er sich befindet

## REHM Empfehlung für FOCUS.ARC P / FOCUS.ARC S:

Schweißprozesse für verschiedene Materialien und Materialstärken

	mm	1	2	3	4	5	6	7	8	9	10	11	12	13	14	15	P	S
Fe	Nonpuls	ROOT			Mischlichtbogen	POWER.ARC						✓	✓					
		POWER.ARC				FOCUS.ARC						✓	✓					
	Puls	POWER.PULS II										✓						
CrNi	Nonpuls	FOCUS.PULS UI										✓						
		POWER.ARC										✓	✓					
	Puls	POWER.PULS II										✓						
Alu	Puls	FOCUS.PULS UI										✓						
		POWER.PULS II										✓						

kalt

warm

## SIRIUS ist mit Easy Connect rund um die Uhr online

### SIRIUS hat alles, was zur Kommunikation mit anderen digitalen Geräten benötigt wird

Der integrierte Web-Server beinhaltet die notwendige Software für die Kommunikation mit beliebigen Endgeräten. Aufwendige Vorbereitungen sind nicht mehr notwendig.



Die SIRIUS-App führt Sie bei der Auswahl der eigenständigen Optimierung Ihrer Schweißtechnologie, Easy Connect verbindet Sie problemlos mit SIRIUS und damit dem Schweißgerät.



- ▶ Einrichten einer Fernbedienung auf Ihrem Tablet oder Smartphone
- ▶ Software-Updates bei Ihnen vor Ort! (Fragen Sie Ihren Fachhändler vor Ort)
- ▶ Ständige Kennlinien-Updates!

## High End-MIG/MAG-Impulsschweißgeräte FOCUS.ARC P – Einfach besser schweißen

Performancesteigerung, Qualitätsverbesserung und verantwortungsvoller Gesundheitsschutz mit dem voll digital geregelten Schweißprozess FOCUS.ARC

### Schneller

- ▶ Bis zu 50% mehr Ertrag
- ▶ Mehr Meter Schweißdraht pro Stunde
- ▶ Weniger Nacharbeit
- ▶ REHM Potenzialanalyse

### Besser

- ▶ Bessere Sicht in den Prozess
- ▶ Bessere Kontrolle über den Lichtbogen
- ▶ Weniger Fehler
- ▶ Höhere Qualität

### Gesünder

- ▶ Bis zu 70% reduzierte Schweißrauchbelastung
- ▶ Wegfall von Belastungen durch Schweißschutzspray
- ▶ 80% weniger Schleifstaubbelastung

SIRIUS Bedienoberfläche - der Maßstab in der Bedienung von Schweißgeräten: zukunftsicher, intuitiv und offen.

### Benutzerfreundlicher

- ▶ Vereinfacht die Bedienung komplexer, digital geregelter Prozesse
- ▶ Grafisch dynamische und transparente Visualisierung
- ▶ Höchste Anwenderakzeptanz



**FOCUS.ARC P 300 W**  
Abbildung ähnlich

### Flexibler

- ▶ Voll Industrie 4.0 tauglich
- ▶ Einfache Integration in alle Systeme/ Fertigungsketten/-abläufe
- ▶ Frei konfigurierbare Schnittstelle

### Smarter

- ▶ REHM App laden und durchstarten
- ▶ Kommuniziert mit allen Netzwerken und mobile devices
- ▶ LAN- und WLAN-fähig

### Digital geregelte Schweißprozesse für alle Anwendungen:

#### FOCUS.PULS

#### Hochleistungspulsschweißprozess für Stahlbau

- ▶ Richtungsstabil mit einstellbarer Wärmeeinbringung
- ▶ Wärmeeintrag um 30% reduziert
- ▶ Erhöhung der Abschmelzleistung bis 60%
- ▶ Schweißen mit reduziertem Nahtöffnungswinkel
- ▶ Deutliche Verbesserung der Qualität
- ▶ Überschießbare Hefter
- ▶ REHM erstellt für Sie eine Analyse Ihres Ertragspotenzials

#### FOCUS.ARC

#### Schweißen in unerreichten Dimensionen

- ▶ Schweißen mit kurzem, druckvollem Lichtbogen
- ▶ Sichere Wurzelersfassung
- ▶ Besonders tiefer Einbrand
- ▶ Sichere Flankenersfassung
- ▶ Reduzierte Einbrandkerben

#### POWER.ARC

#### Standardschweißprozess

- ▶ Ruhiger, stabiler Lichtbogen
- ▶ Hohe Lichtbogenstabilität
- ▶ Energiereicher Lichtbogen

#### POWER.PULS

#### Sehr gut modulierbarer Schweißprozess für Stahl, Edelstahl und Alu

- ▶ Edelstahl schneller schweißen mit WIG-ähnlicher Nahtoberfläche mit Doppelpuls
- ▶ Kaum Anlauffarben, elektrochemisch entfernbar
- ▶ Regulierbare Wärmeeinbringung
- ▶ Überschießbare Hefter
- ▶ Volle Optimierung für Ihre speziellen Anwendungen

#### FOCUS.ROOT

#### Spritzerfreier Schweißprozess für Dünnschicht und

#### Wurzelschweißungen

- ▶ Sehr gute Spaltüberbrückung
- ▶ Erhöht signifikant die Schweißgeschwindigkeit bei Fallnähten
- ▶ Wurzelschweißen, auch mit reduziertem Nahtöffnungswinkel und sehr guter Spaltüberbrückung
- ▶ Sicherer Einbrand
- ▶ Keine Schweißspritzer



**FOCUS.ARC P 450 WS**  
Bedienung im Vorschubkoffer

#### Intelligentes Wasserkühlgerät

- ▶ Kreiselpumpe mit hoher Förderleistung
- ▶ Energiemanagement kühlt nur bei Bedarf mit Temperaturmessung für Kühlmittel
- ▶ Schont Ressourcen
- ▶ Verlängert die Lebensdauer aller Komponenten

#### Kofferanlage

#### FOCUS.ARC P

mit Fahrwagen Advanced und Abdeckklappe im Bedienfeld oben

#### FOCUS.ARC P 450 WS

statt € 13.378,14 zzgl. USt.

**11.859,-**

€ 14.112,21 inkl. USt.  
Art.-Nr. ST2

#### FOCUS.ARC P

mit Fahrwagen Advanced und Abdeckklappe im Bedienfeld unten

#### FOCUS.ARC P 300 W

statt € 9.759,14 zzgl. USt.

**8.679,-**

€ 10.328,01 inkl. USt.  
Art.-Nr. 1047056ST2

#### Lieferumfang FOCUS.ARC P

- Fahrwagen Advanced
- Abdeckklappe Bedienfeld
- Ohne Brenner und Zwischenschlauchpaket

#### Technische Daten

	FOCUS.ARC P 300 W	FOCUS.ARC P 450 WS
Schweißbare Drähte Stahl/ Edelstahl/ Aluminium	0,8 – 1,2 mm	0,8 – 1,6 mm / 0,8 – 1,6 mm / 0,8 – 1,2 mm
Drahtrollendurchmesser / Drahtvorschubeinheit	37 mm / 4 Rollen	37 mm / 4 Rollen
Einstellbereich MIG/MAG	20 – 310 A	20 – 460 A
Einschaltdauer bei max. Strom 40 °C	80%	60%
Strom bei ED 100% 40 °C	280 A	400 A
Brennerkühlung	<b>Wasser</b>	<b>Wasser</b>
Absicherung träge	32 A	32 A
Leerlaufspannung	89 V	75 V
Leistungsfaktor	0,99 cos phi	0,99 cos phi
Leistungsaufnahme MIG/MAG	11 kVA	20,6 kVA
Elektrischer Anschluss ~50 Hz	400 V	400 V
Abmessungen (L x B x H) ca.	1.000 x 570 x 1.000 mm	1.000 x 570 x 1.300 mm
Gewicht ca.	86 kg	103 kg
Normen <sup>1)</sup>	DIN EN 60974-10 / DIN EN IEC 60974-1, EMV-Klasse A / S-Zeichen	
Transportzuschlag <sup>2)</sup>	<b>TPZRS3 = 31,90 €</b>	<b>TPZRS3 = 31,90 €</b>

**Weitere Modelle erhältlich**  
Fragen Sie diese bei uns an

**Zubehör siehe Seite RE 11**

## MIG/MAG-Impulsschweißgeräte MEGA.ARC P – Einfach besser schweißen

### Gesünder

- ▶ Wegfall von Belastungen durch Schweißschutzspray
- ▶ 80% weniger Schleifstaubbelastung

### Schneller

- ▶ Mehr Meter Schweißnaht pro Stunde
- ▶ Weniger Nacharbeit

### Besser

- ▶ Bessere Kontrolle über den Lichtbogen
- ▶ Weniger Fehler
- ▶ Höhere Qualität

### Benutzerfreundlicher

- ▶ Vereinfacht die Bedienung komplexer, digital geregelter Prozesse
- ▶ Grafisch dynamische und transparente Visualisierung
- ▶ Höchste Anwenderakzeptanz

### Flexibler

- ▶ Voll Industrie 4.0 tauglich
- ▶ Einfache Integration in alle Systeme/

### Fertigungsketten/-abläufe

- ▶ Frei konfigurierbare Schnittstelle

Weitere Modelle erhältlich  
Fragen Sie diese bei uns an



MEGA.ARC P 350 W  
Abbildung ähnlich



MEGA.ARC P 450 WS  
Bedienung im Vorschubkoffer

### Digital geregelte Schweißprozesse für alle Anwendungen:

#### ROOT

#### Spritzerfreier Schweißprozess für Dünnschicht und Wurzelschweißungen

- ▶ Sehr gute Spaltüberbrückung
- ▶ Erhöht signifikant die Schweißgeschwindigkeit bei Fallnähten
- ▶ Wurzelschweißen, auch mit reduziertem Nahtöffnungswinkel und sehr guter Spaltüberbrückung
- ▶ Sicherer Einbrand
- ▶ Keine Schweißspritzer

#### FOCUS.ARC

#### Standardschweißprozess

- ▶ Ruhiger, stabiler Lichtbogen
- ▶ Hohe Lichtbogenstabilität
- ▶ Energiereicher Lichtbogen

#### POWER.PULS

#### Sehr gut modulierbarer Schweißprozess für Stahl, Edelstahl und Alu

- ▶ Edelstahl schneller schweißen mit WIG-ähnlicher Nahtoberfläche mit Doppelpuls
- ▶ Kaum Anlauffarben, elektrochemisch entfernbar
- ▶ Regulierbare Wärmeeinbringung
- ▶ Überschweißbare Heften
- ▶ Volle Optimierung an Ihre speziellen Anwendungen

#### Intelligentes Wasserkühlgerät

- ▶ Kreiselpumpe mit hoher Förderleistung
- ▶ Energiemanagement kühlt nur bei Bedarf mit Temperaturmessung für Kühlmittel
- ▶ Schont Ressourcen
- ▶ Verlängert die Lebensdauer aller Komponenten



Neu

Multi-Schweißzange  
Art. 1790095 € 29,50 zzgl. Mwst.

#### Lieferumfang MEGA.ARC P

- Fahrwagen Advanced
- Abdeckklappe Bedienfeld
- Ohne Brenner und Zwischenschlauchpaket

Zubehör siehe Seite RE 11

#### MEGA.ARC P

mit Fahrwagen **Advanced** und Abdeckklappe im Bedienfeld **unten**

MEGA.ARC P 350 W  
statt € 8.318,14 zzgl. USt.

**7.389,-**

€ 8.792,91 inkl. USt.  
Art.-Nr. 1047166ST2

#### Kofferanlage

#### MEGA.ARC P

mit Fahrwagen **Advanced** und Abdeckklappe im Bedienfeld **oben**

MEGA.ARC P 450 WS  
statt € 10.819,14 zzgl. USt.

**9.599,-**

€ 11.422,81 inkl. USt.  
Art.-Nr. 1047188ST2

#### Technische Daten

Schweißbare Drähte Stahl/ Edelstahl / Aluminium	0,8 – 1,2 mm	0,8 – 1,6 / 0,8 – 1,6 / 0,8 – 1,2 mm
Drahtrollendurchmesser / Drahtvorschubeinheit	37 mm / 4 Rollen	37 mm / 4 Rollen
Einstellbereich MIG/MAG	20 – 360 A	20 – 460 A
Einschaltdauer bei I <sub>max</sub> (10 min.) bei 40 °C	80%	60%
Schweißstrom bei 100 % Einschaltdauer 40 °C	320 A	400 A
Brennerkühlung	<b>Wasser</b>	<b>Wasser</b>
Absicherung träge	32 A	32 A
Leerlaufspannung	89 V	75 V
Leistungsfaktor	0,99 cos phi	0,99 cos phi
Leistungsaufnahme MIG/MAG	13,7 kVA	20,6 kVA
Elektrischer Anschluss ~50 Hz	400 V	400 V
Abmessungen (L x B x H) ca.	650 x 330 x 820 mm	650 x 330 x 1.100 mm
Gewicht ca.	56 kg	73 kg
Normen <sup>1)</sup>	DIN EN 60974-10 / DIN EN IEC 60974-1, EMV-Klasse A / S-Zeichen	
Transportzuschlag <sup>2)</sup>	TPZRS3 = 31,90 €	TPZRS3 = 31,90 €

#### MEGA.ARC P 350 W

Schweißbare Drähte Stahl/ Edelstahl / Aluminium	0,8 – 1,2 mm
Drahtrollendurchmesser / Drahtvorschubeinheit	37 mm / 4 Rollen
Einstellbereich MIG/MAG	20 – 360 A
Einschaltdauer bei I <sub>max</sub> (10 min.) bei 40 °C	80%
Schweißstrom bei 100 % Einschaltdauer 40 °C	320 A
Brennerkühlung	<b>Wasser</b>
Absicherung träge	32 A
Leerlaufspannung	89 V
Leistungsfaktor	0,99 cos phi
Leistungsaufnahme MIG/MAG	13,7 kVA
Elektrischer Anschluss ~50 Hz	400 V
Abmessungen (L x B x H) ca.	650 x 330 x 820 mm
Gewicht ca.	56 kg
Normen <sup>1)</sup>	DIN EN 60974-10 / DIN EN IEC 60974-1, EMV-Klasse A / S-Zeichen
Transportzuschlag <sup>2)</sup>	TPZRS3 = 31,90 €

#### MEGA.ARC P 450 WS

Schweißbare Drähte Stahl/ Edelstahl / Aluminium	0,8 – 1,6 / 0,8 – 1,6 / 0,8 – 1,2 mm
Drahtrollendurchmesser / Drahtvorschubeinheit	37 mm / 4 Rollen
Einstellbereich MIG/MAG	20 – 460 A
Einschaltdauer bei I <sub>max</sub> (10 min.) bei 40 °C	60%
Schweißstrom bei 100 % Einschaltdauer 40 °C	400 A
Brennerkühlung	<b>Wasser</b>
Absicherung träge	32 A
Leerlaufspannung	75 V
Leistungsfaktor	0,99 cos phi
Leistungsaufnahme MIG/MAG	20,6 kVA
Elektrischer Anschluss ~50 Hz	400 V
Abmessungen (L x B x H) ca.	650 x 330 x 1.100 mm
Gewicht ca.	73 kg
Normen <sup>1)</sup>	DIN EN 60974-10 / DIN EN IEC 60974-1, EMV-Klasse A / S-Zeichen
Transportzuschlag <sup>2)</sup>	TPZRS3 = 31,90 €

## Brenner ABIMIG WASSERGEKÜHLT

Art.-Nr.	Bezeichnung	€ zzgl. USt.
1059940	Brenner MAG W 340D 3m	371,23
1059941	Brenner MAG W 340D 4m	396,84
1059942	Brenner MAG W 340D 5m	422,44
1059960	Brenner MAG W 340D 7 3m UD (MPF/SP/FA)	490,76
1059961	Brenner MAG W 340D 7 4m UD (MPF/SP/FA)	514,56
1059962	Brenner MAG W 340D 7 5m UD (MPF/SP/FA)	538,93
1059943	Brenner W 440D 3m ABIMIG	384,03
1059944	Brenner W 440D 4m ABIMIG	409,65
1059945	Brenner W 440D 5m ABIMIG	435,24
1059963	Brenner W 440D 3m UD ABIMIG	492,86
1059964	Brenner W 440D 4m UD ABIMIG	518,45
1059965	Brenner W 440D 5m UD ABIMIG	544,06

ABIMIG W 440	
Belastung	500 A CO <sub>2</sub> 450 A Mischgas
	M21 (DIN EN ISO 14175)
Einschaltdauer	100 %
Draht-Ø	0,8 – 1,6 mm
ABIMIG W 340	
Belastung	400 A CO <sub>2</sub> 350 A Mischgas
	M21 (DIN EN ISO 14175)
Einschaltdauer	100 %
Draht-Ø	0,8 – 1,2 mm



## Zwischenschlauchpakete 70 mm<sup>2</sup> wassergekühlt

Bezeichnung	Art.-Nr.	€ zzgl. USt.
ZWIPA MIG/MAG 70mm <sup>2</sup> 1,4m wassergekühlt	1065040	389,40
ZWIPA MIG/MAG 70mm <sup>2</sup> 5m wassergekühlt	1065041	638,00
ZWIPA MIG/MAG 70mm <sup>2</sup> 10m wassergekühlt	1065042	951,50
ZWIPA MIG/MAG 70mm <sup>2</sup> 15m wassergekühlt	1065043	1.265,00
ZWIPA MIG/MAG 70mm <sup>2</sup> 20m wassergekühlt	1065044	1.567,50
ZWIPA MIG/MAG 95mm <sup>2</sup> 1,4m W 12p FA/MA/SP	1065050	487,30
ZWIPA MIG/MAG 95mm <sup>2</sup> 5m W 12p FA/MA/SP	1065051	685,30
ZWIPA MIG/MAG 95mm <sup>2</sup> 10m W 12p FA/MA/SP	1065052	1.043,90



Zwischenschlauchpaket  
wassergekühlt

## Förderrollen

Bezeichnung	Art.-Nr.	€ zzgl. USt.
Einzelne Förderrollen für Massivdraht		
Förderrolle V 0,6/0,8mm Massivdraht 4/2	1063054	17,58
Förderrolle V 0,8/1,0mm Massivdraht 4/2	1063055	44,00
Förderrolle V 1,0/1,2mm Massivdraht 4/2	1063053	31,20
Förderrolle V 1,2/1,6mm Massivdraht 4/2	1063056	44,00
Förderrolle V 0,9/1,1mm Massivdraht 4/2	1063057	44,00
Einzelne Förderrollen für Röhrendraht		
Förderrolle R 1,2/1,6mm Röhrendraht 4/2	1063058	44,00
Einzelne Förderrollen für Aluminiumdraht		
Förderrolle A 1,0/1,2mm Aluminium 4/2	1063059	44,00
Förderrolle A 1,2/1,6mm Aluminium 4/2	1063060	44,00
Förderrolle A 1,6/2,4mm Aluminium 4/2	1063061	44,00



## Zubehör

Bezeichnung	Art.-Nr.	€ zzgl. USt.
Massekabel komplett mit Klemme MK4/70 KS13 600A	1250270	90,48
Massekabel komplett mit Klemme MK4/95 KS13 600A	1250295	135,20
Druckminderer Argon/CO <sub>2</sub> , groß	1700050	55,50
Schutzgasfilter G1/4" RH	1499003	20,90
Nachrüstsatz Brenner- und Schlauchpakethalter	1060270	94,60
Nachrüstsatz Luftfiltervorsatz	1060271	193,60
Metallfilterzelle FA P (zwei Stück pro Filtervorsatz)	1060272	128,70
Nachrüstsatz Toolbox für Kompaktgeräte	1060273	141,90
Fahrgewagen für Vorschubkoffer SP <sup>2</sup> /MA <sup>2</sup>	1033667	143,00
Kühlflüssigkeit RKF 15 / 5 l	1030105	36,90
Kühlflüssigkeit RKF 15 / 10 l	1030110	68,50



Druckminderer



Luftfiltervorsatz

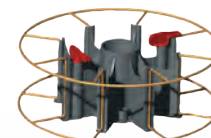

Korbspulenadapter KA2



Kühlflüssigkeit

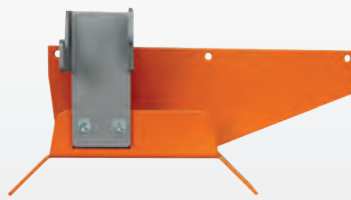

Brenner- und Schlauchpakethalterung



Korbspulenadapter KA1

## MA1-35 / MA1-65 / MA1-45 – Laserschweißgeräte handgeführt mit externer Drahtvorschubeinheit

- ▶ Innovatives Schweißverfahren mit hochpräzisiertem und leistungsfähigem Laserstrahl
- ▶ Großes Einsparpotenzial durch drei bis vier mal schnellere Bearbeitungen und Reduzierung der Fehlerquote
- ▶ Bei wesentlich höheren Schweißgeschwindigkeiten als bei konventionellen Schweißverfahren sind gleichzeitig äußerst feine und saubere Schweißnähte möglich
- ▶ Kompakte Laserschweißanlage mit großem LCD-Touchdisplay und Fahrwerk
- ▶ Geringe Wärmeeinbringung in das Werkstück
- ▶ Mit Wobble-Funktion mit einer maximalen Auslenkung von 0 – 4 mm
- ▶ Einfache Bedienung mit Laserschweißpistole und automatischem Drahtvorschub: Hohe Qualität der Schweißnähte, selbst ohne langjährige Schweißerfahrung
- ▶ Programmspeicher mit 32 Speicherplätzen
- ▶ Für Drahtstärken von 0,8mm – 1,6 mm
- ▶ Inklusive Drahtvorschub-Einheit
- ▶ Reinigen von Schweißnähten möglich
- ▶ Problemlose Bearbeitung von Stahl, Edelstahl, Aluminium, Messing, Kupfer

### VORTEILE LASERSCHWEISSEN gegenüber konventioneller Schweißverfahren

- + geringerer Materialverzug
- + sauberes Schweißergebnis
- + kosteneffizient
- + Wobble-Technologie für breite Schweißnähte



MA1-45



Drahtvorschubeinheit mit vier Lenkrollen



Laserschweißpistole mit Drahtzuführung. Gutes Handling und einfache Bedienung über einen Knopf.



Einfache Bedienung des Drahtvorschubs

**Fragen Sie uns nach einer individuellen Vorführung und einem persönlichen Angebot!**

Technische Daten		MA1-35	MA1-45	MA1-65
Artikelnummer		1870035	1870045	1870065
<b>Schweißbare Materialstärke</b>				
Stahl / Edelstahl	mm	3,5	4,5	6,5
Aluminium	mm	3	4,0	5,5
CuSi	mm	3,5	3,5	4,5
Kupfer	mm	1,5	3,0	2,5
Drahtvorschubeinheit	Rollen	4	4	4
Wellenlänge der Strahlung	nm	1.080	1.080	1.080
Laserausgangsleistung	W	800	1.200	1.500
Spektralbreite	nm	3	3	3
Leistung des roten Führungslasers	µW	> 400	> 400	> 400
Einschaltdauer bei 90%	%	50	50	50
Ausgangsleistung	kW	3	4,5	6,0
Aufnahmeleistung	kW	3	4,5	6,0
Anschlussspannung ~ 50 Hz	V	230	230	230
Abmessungen (L x B x H) ca.	mm	576 x 265 x 425	667 x 276 x 542	667 x 276 x 542
Gewicht ca.	kg	25	38	39

Zubehör	Artikel-Nr.	€ zzgl. MwSt.
Stahlseele 4m	1871011	239,00
Edelstahlseele 1,0 mm 4m	1871012	369,00
Edelstahlseele 1,6 mm 4m	1871013	369,00
Teflonseele 3m	1871014	259,00
Teflonseele 4m	1871015	289,00
Schweißpistolhalter	1871020	279,00

#### Lieferumfang

- Laserschweißpistole mit 5 m Faserkabel
- Drahtvorschubeinheit
- Fünf Schutzgläser für Laserschweißpistole
- Vier Drahtvorschubdüsen für Laserschweißpistole (Je 1x 0,8 mm, 1,0 mm, 1,2 mm, 1,6 mm)
- Fünf Düsen für Laserschweißpistole (Je 1x Düse 1, Düse 3, Düse A, Düse B und Flachdüse)

## Laserschweißzellen – für Sicherheit beim Laserhandschweißen

Made in Germany

**Neu**

- ▶ Bietet den beim Laserhandschweißen vorgeschriebenen Schutz vor Streustrahlung und Reflexionen für umstehende Personen und Gegenstände
- ▶ Reduziert Störungen durch äußere Faktoren wie Luftströmungen oder Schmutzpartikel
- ▶ Türen und Wände aus pulverbeschichtetem Stahlblech
- ▶ Tür mit Sichtschutzscheibe
- ▶ LED-Statusanzeige in grün/rot

3600 x 3600 x 2250 mm  
zzgl. USt.  
**8.873,-**  
€ 10.558,87 inkl. USt.  
Art.-Nr. 1903636LC

4800 x 3600 x 2250 mm  
zzgl. USt.  
**9.952,-**  
€ 11.842,88 inkl. USt.  
Art.-Nr. 1904836LC

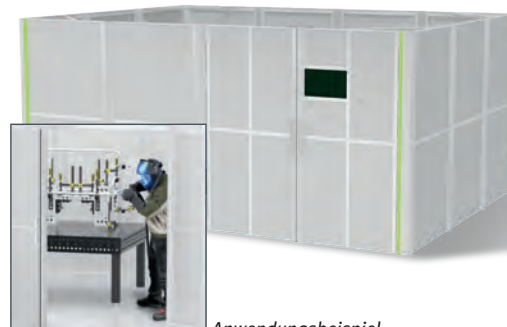

Anwendungsbeispiel

Laserschweißzelle		3600 x 3600 x 2250 mm	4800 x 3600 x 2250 mm
Empfohlene Schweißtischgröße	mm	2.000 x 1.000	3.000 x 1.500
Abmessungen (L x B x H) ca.	mm	3.600 x 3.600 x 2.250	4.800 x 3.600 x 2.250
Sicherheitsschalter für Laserschweißzellen		Art. Nr.: 1905566 = 405,00 €	
Teilmontage der Laserschweißzellen		TEILMONTLASER = 450,00 €	
Transport- und Verpackungszuschlag		TVZSLASER = 1.190,00 €	

#### Lieferumfang

- Folgeartikel „Sicherheitsschalter mit Montage“ werden mitgeliefert. Hierbei fallen Zusatzkosten an.



# ULTRAMODERN UND VOLLDIGITAL. PERFEKT UND ZUVERLÄSSIG.

## BOOSTER<sup>2</sup> 150 – Elektrodeninverter in ultra-kompakter und ultra-leichter Bauweise

- ▶ Automatischer Hotstart
- ▶ Automatische Arc-Force
- ▶ Integrierte Anti-Stick-Funktion
- ▶ Intelligentes Zündmanagement
- ▶ Ultra-modernes Invertergerät
- ▶ Generatortauglichkeit
- ▶ Vollschutzisoliert
- ▶ Ultra-kompakte, leichte Bauweise

Das Leichtgewicht unter den Elektroden-schweißgeräten!  
**nur 2,3 kg**



Technische Daten		BOOSTER <sup>2</sup> 150	
Einstellbereich	A	5 – 150	
Einschaltdauer bei I <sub>max.</sub>	%	20	
Schweißstrom bei 100 % ED	A	100	
Schweißstrom bei 60 % ED	A	117	
Schutzart	IP	23	
Leistungsfaktor cos phi		0,7	
Leistungsaufnahme bei I <sub>max.</sub>	kVA	4,2	
Elektrischer Anschluss ~50 Hz	V	230	
Abmessungen (L x B x H) ca.	mm	275 x 120 x 185	
Gewicht ca.	kg	2,3	

**BOOSTER<sup>2</sup> 150**  
 statt € 565,00 zzgl. USt.  
**519,-**  
 € 617,61 inkl. USt.  
 Art.-Nr. 1203125

Zubehör BOOSTER <sup>2</sup> 140	Art.-Nr.	€ zzgl. USt.
Schweißplatzausrüstung SPA 16 SPA 16 mm <sup>2</sup> /KS 10-25 mm <sup>2</sup> /Pratica 1/ Masseklemme 200 A	1240400	72,70
Massekabel 16 mm <sup>2</sup> /4m komplett mit Klemme	1250215	22,78
Schweißkabel mit Elektrodenhalter 16 mm <sup>2</sup> /4 m	1250353	35,46

### Einfache Bedienung

Steuerung über nur einen Knopf

### Leistungsgewicht 65A/kg!

Der Weltmeister seiner Klasse, mit 150 A Schweißstrom und nur 2,3 kg Gewicht.

### Sturz- und Schlagschutz

Das REHM Pre-Save System schützt bei einem Sturz die Elektronik im inneren des Gerätes besser als herkömmlich aufgebaute Schweißgeräte.

### Verschmutzen der Elektronik?

Wird durch das bewährte REHM Kühlsystem, das Kühlung und Elektronik zuverlässig voneinander trennt, verhindert.

# ULTRAMODERN UND VOLLDIGITAL. PERFEKT UND ZUVERLÄSSIG.

## BOOSTER.PRO 230 – Elektrodeninverter in äußerst kompakter, leichter Bauweise



### VOLLDIGITALE TECHNOLOGIE

- ▶ Ultraschneller, induktionsarmer Inverter
- ▶ Energiekostensparende IMS-Invertertechnologie mit PFC
- ▶ Einzigartige, zweckmäßige Optik
- ▶ Vollschutzisoliert, Schutzklasse 2
- ▶ Generatortauglich
- ▶ Arbeitet mit 100 m Netzzuleitung
- ▶ Gehäuse aus schlagfestem Kunststoff
- ▶ Spritzwasser geschützt nach IP 23
- ▶ Mit dem Wide-Range Spannungsbereich für den weltweiten Einsatz geeignet
- ▶ REHM Pre-Save-System – die Elektronik wird bei Sturz aus bis zu 90 cm geschützt
- ▶ Der integrierte Lüftungskanal trennt verschmutzte Kühlluft von der Elektronik
- ▶ Schlagfester Bedienknopf-R-Pilot
- ▶ Schlagfestes Display
- ▶ REHM Garantie

**BOOSTER.PRO 230**  
 statt € 1.450,00 zzgl. USt.  
**1.369,-**  
 € 1.629,11 inkl. USt.  
 Art.-Nr. 1203230



### Ausstattung

Elektroden Pulsschweißen, WIG-Funktion mit Kontaktzündung, REHM HYPER.PULS, Anti-Stick integriert, ArcForce frei einstellbar, Hotstart frei einstellbar, SoftStart, LiftArc Zündung, VRD-Betrieb, Synergiekennlinien für basische und rutilen Elektroden, BOOSTER Funktion, Zeitpulsen

**E-HAND**

**BOOSTER.PRO 230 SET**  
 statt € 1.844,00 zzgl. USt.  
**1.599,-**  
 € 1.902,81 inkl. USt.  
 Art.-Nr. 1203231

Technische Daten		BOOSTER.PRO 230	
Einstellbereich Elektrode	A	20 – 180	
Einstellbereich WIG DC	A	4 – 230	
Einstellbereich Sicherungs-Hold	A	20 – 150	
ED bei max. Strom 40°C Elektrode	%	40	
ED bei max. Strom 40°C WIG DC	%	35	
ED bei max. Strom 40°C Sicherungs-Hold	%	60	
Strom bei ED 100% 40°C Elektrode	A	140	
Strom bei ED 100% 40°C WIG DC	A	160	
Strom bei ED 100% 40°C Sicherungs-Hold	A	140	
Absicherung träge	A	16	
Positive / Negative Netzspannungstoleranz	%	15 / 25	
Leistungsaufnahme WIG DC	kVA	5,8	
Elektrischer Anschluss ~50 Hz	V	230	
Abmessungen (L x B x H) ca.	mm	480 x 160 x 320	
Gewicht ca.	kg	6,7	

### Lieferumfang

- BOOSTER.PRO 230 SET**
- Transportkoffer Kunststoff
  - Massekabel 25 mm<sup>2</sup>
  - Elektrodenkabel 25 mm<sup>2</sup>
  - Drahtbürste
  - Schlackenhammer



Zubehör BOOSTER <sup>2</sup>	Art.-Nr.	€ zzgl. USt.
Massekabel 35mm <sup>2</sup> /4m	1250235	51,90
Schweißkabel 4m/25mm <sup>2</sup> + Elektrodenhalter	1250361	70,62
SPA 35 mm <sup>2</sup> / KS 35-50 mm <sup>2</sup> / Pratica 2 / Masseklemme 600 A	1240450	140,40
Druckminderer Argon/CO <sub>2</sub> , groß	1700050	55,50
Verschleißteile-Set Box VTS SR17/SR18/SR26	1100152	45,50

# WIG-Inverter INVERTIG i HIGH – modernste Inverter-Technologie und intuitive SIRIUS Bedienoberfläche

## Intuitive SIRIUS Bedienoberfläche der vierten Generation

- ▶ Grafisch dynamische und transparente Visualisierung
- ▶ Einfache Bedienung komplexer digital geregelter Prozesse

## Hocheffiziente Schweißprozesse mit perfektem Lichtbogen

- ▶ DC-Schweißen: Richtungsstabil ab 5 A; Für Blechdicken ab 0,2 mm
- ▶ DC-Hyper.Puls Schweißen: der Schweißstrom mit bis zu 17.500 Hz eingeschnürt. Daraus resultiert eine deutlich höhere Energiedichte in Lichtbogen und auf dem Werkstück
- ▶ DC Hyper.Spot Heften

- ▶ Intervall Schweißen: Gezielte Wärmeeinbringung auf den Punkt. Optimal für Werkzeugreparatur oder Auftragschweißungen

## Zusätzliche Schweißprozesse bei AC/DC Modellen

- ▶ AC-Schweißen: Optimal für Aluminium, Verkleidungen, Konsolen und Konstruktionen, Rahmen und Behälter, Reparaturschweißungen
- ▶ AC-Kurvenformen: Sinus weich, Sinus hart, Dreieck und Rechteck
- ▶ AC-Frequenzautomatik: Schont die Elektrode im oberen und erhöht die Stabilität im niedrigen Leistungsbereich

- ▶ AC-Balance: Optimierte AC-Balance schont die Elektrode und erhöht die Schweißgeschwindigkeit
- ▶ AC-Hyper.Puls: Aluminium Heften ohne Zusatzwerkstoff für dünnwandige Bauteile, auch bei AC arbeitet HYPER.PULS mit bis zu 17.500 Hz
- ▶ AC-HYPER.SPOT
- ▶ AC-DualWave



Bild zeigt INVERTIG i 350 AC/DC HIGH

DC-Schweißen

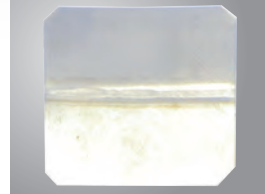

Mit 17.500 Hz getakteter Lichtbogen gilt als Maßstab für alle Standard-Schweißungen

DC-HYPER.PULS Schweißen



Höhere Schweißgeschwindigkeit, bessere Fließeigenschaften, sehr feine Nähte

DC-HYPER.SPOT Heften

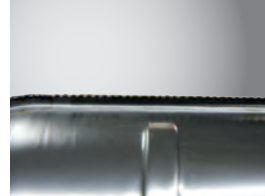

Deutliche Reduzierung von Verzug und Anlauffarben. Damit kann jeder Heften

Intervall Schweißen



Kantenschweißung

AC-HYPER.SPOT



Aluminium Heften ohne Zusatzwerkstoff

AC-DualWave

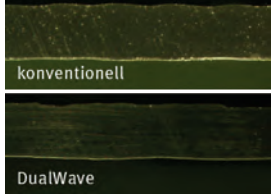

Reduzierung der Porenbildung

## DC HIGH

INVERTIG i 260 DC HIGH  
statt € 6.654,14 zzgl. USt.

**5.999,-**

€ 7.138,81 inkl. USt.

Art.-Nr. 1408026ST

INVERTIG i 310 DC HIGH  
statt € 7.324,14 zzgl. USt.

**6.599,-**

€ 7.852,81 inkl. USt.

Art.-Nr. 1408031ST

INVERTIG i 350 DC HIGH  
statt € 9.604,14 zzgl. USt.

**8.659,-**

€ 10.304,21 inkl. USt.

Art.-Nr. 1408035ST

## AC/DC HIGH

INVERTIG i 260 AC/DC HIGH  
statt € 8.154,14 zzgl. USt.

**7.349,-**

€ 8.745,31 inkl. USt.

Art.-Nr. 1408126ST

INVERTIG i 310 AC/DC HIGH  
statt € 8.954,14 zzgl. USt.

**8.069,-**

€ 9.602,11 inkl. USt.

Art.-Nr. 1408131ST

INVERTIG i 350 AC/DC HIGH  
statt € 11.544,14 zzgl. USt.

**10.399,-**

€ 12.374,81 inkl. USt.

Art.-Nr. 1408135ST

INVERTIG i		260 DC HIGH 260 AC/DC HIGH	310 DC HIGH 310 AC/DC HIGH	350 DC HIGH 350 AC/DC HIGH
Einstellbereich	A	5 – 260	5 – 310	5 – 350
Einschaltdauer (ED) bei I-max	%	80	80	80
Schweißstrom bei 100 % ED	A	230	290	340
Leerlauf- / Netzspannung	V	88,5 / 400	88,5 / 400	88,5 / 400
Netzspannungstoleranz	%	+15/-25	+15/-25	+15/-25
Absicherung träge	A	16	16	32
Schutzart		IP 23	IP 23	IP 23
Leistungsfaktor	cos phi	0,99	0,99	0,99
Leistungsaufnahme bei I-max.	kVA	6,5	8,5	10,2
Leistungsaufnahme bei 100% ED	kVA	5,5	7,7	9,7
Abmessungen (L x B x H) ca.	mm	900 x 560 x 1.020	900 x 560 x 1.020	900 x 560 x 1.020

### Lieferumfang

- Fahrwagen Advanced (für 50 l Flaschen) mit Auffahrrampe und Feststellbremse
- Abdeckung Bedienfeld
- Brenner, Massekabel und Druckminderer nicht im Lieferumfang enthalten

## WIG Schweißbrenner, wassergekühlt

- ▶ Neue ergonomische Griffschale mit verbesserter Haptik
- ▶ Verbesserte Druckpunkte der Taster-Module
- ▶ Flexibles Arbeiten mit dem neuen Quick-Connect
- ▶ Keine doppelte Lagerhaltung von Brennern
- ▶ Quick-Connect ermöglicht schnellen und flexiblen Wechsel unter verschiedenen Maschinen

Bezeichnung	Art.-Nr.	€ zzgl. USt.
<b>WIG-Schweißbrenner, wassergekühlt</b>		
<b>Lieferumfang:</b>		
<b>R-TIG 251 W / 301 W:</b> Wolframelektrode WC 20 grau Ø 2,4 x 175 mm, Gasdüse WIG Keramik 25,5 x 9,5 mm Gr. 6, Gaslinse Ø 2,4 mm, Brennerkappe WIG lang, Isolator Teflon Ø 10,3 mm, Spannhülse Ø 2,4 x 25,4 mm, Schlauchpaket, Quick-Connect		
<b>R-TIG 451 W:</b> Wolframelektrode WC 20 grau Ø 2,4 x 175 mm, Gasdüse WIG Keramik 25,5 x 9,5 mm Gr. 6, Gaslinse Ø 2,4 mm, Brennerkappe WIG lang, Isolator Teflon Ø 10,3 mm, Spannhülse Ø 2,4 x 36,5 mm, Schlauchpaket, Quick-Connect		
R-TIG 251 W 19 4m UD HF	1492220	329,37
R-TIG 251 W 19 8m UD HF	1492225	334,90
R-TIG 251 W 19 4m DD HF	1492226	321,05
R-TIG 251 W 19 8m DD HF	1492265	360,49
R-TIG 301 W 19 4m UD HF	1492230	362,46
R-TIG 301 W 19 8m UD HF	1492235	427,00
R-TIG 301 W 19 4m DD HF	1492270	349,96
R-TIG 301 W 19 8m DD HF	1492275	414,51
R-TIG 451 W 19 4m UD HF	1492290	435,68
R-TIG 451 W 19 8m UD HF	1492295	512,67
R-TIG 451 W 19 4m DD HF	1492280	422,74
R-TIG 451 W 19 8m DD HF	1492285	502,08
<b>WIG-Schweiß-/Rauchabsaugbrenner, wassergekühlt</b>		
RAB R-TIG 301 W 4m UD HF	1492580	577,50
RAB R-TIG 301 W 8m UD HF	1492581	609,00



R-TIG 251 W 19 4m DD HF



RAB R-TIG 301 W 4m UD HF

Technische Daten R-TIG 251 W 19 HF:	
Strom max. DC	220 A
Strom max. AC	165 A
Einschaltdauer	100 %

Technische Daten R-TIG 301 W 19 HF:	
Strom max. DC	320 A
Strom max. AC	230 A
Einschaltdauer	100 %

Technische Daten R-TIG 451 W 19 HF:	
Strom max. DC	450 A
Strom max. AC	360 A
Einschaltdauer	100 %

Technische Daten RAB R-TIG 301 W 19 HF:	
Strom max. DC	320 A
Strom max. AC	230 A
Einschaltdauer	100 %

## BRENNEREMPFEHLUNG:

260 DC HIGH /AC/DC HIGH

R-TIG 251 W  
RAB R-TIG 301 W

310 DC HIGH /AC/DC HIGH

R-TIG 251 W  
R-TIG 301 W  
RAB R-TIG 301 W

350 DC HIGH /AC/DC HIGH

R-TIG 301 W  
R-TIG 451 W  
RAB R-TIG 301 W

## Brenner-Sets (nur bei Kauf eines Geräts)

Bezeichnung	Art.-Nr.	€ zzgl. USt.
BK R-TIG 251 W 19 8m UD 8m/35mm <sup>2</sup>	1492260	374,19
<b>Lieferumfang:</b>		
WIG-Schweißbrenner, wassergekühlt R-TIG 251 W 19 8m UD, Massekabel 8m/35mm <sup>2</sup> , Druckminderer		
BK R-TIG 301 W 19 8m UD 8m/50mm <sup>2</sup>	1492261	422,79
<b>Lieferumfang:</b>		
WIG-Schweißbrenner, wassergekühlt R-TIG 301 W 19 8m UD, Massekabel 8m/50mm <sup>2</sup> , Druckminderer		

BK R-TIG 451 W 19 8m UD 8m/70mm <sup>2</sup>	1492262	482,53
<b>Lieferumfang:</b>		
WIG-Schweißbrenner, wassergekühlt R-TIG 451 W 19 8m UD, Massekabel 8m/70mm <sup>2</sup> , Druckminderer		

## Optionen (nur ab Werk möglich)

Bezeichnung	Art.-Nr.	€ zzgl. USt.
Toolbox für Kompaktgeräte	1060109	108,90
Luftfiltervorsatz	1061144	222,31

## Zubehör

Bezeichnung	Art.-Nr.	€ zzgl. USt.
Druckminderer Argon/CO <sub>2</sub> , groß	1700050	55,50
Nachrüstset Abdeckhaube BDE oben/unten	1060274	91,30
Nachrüstset Brenner- und Schlauchpakethalter	1060270	94,60
Nachrüstset Luftfiltervorsatz	1060271	193,60
Metallfilterzelle M2	1060272	128,70
Nachrüstset Toolbox für Kompaktgeräte	1060273	141,90
Kühlflüssigkeit RKF 15 / 5 l	1030105	36,90
Kühlflüssigkeit RKF 15 / 10 l	1030110	68,50



Druckminderer



Luftfiltervorsatz

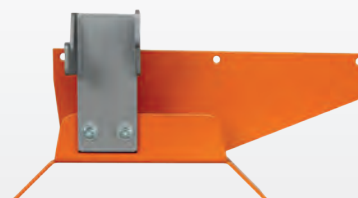

Brenner- und Schlauchpakethalterung



Kühlflüssigkeit

# TIGER 182/230 digital High/Ultra – Heften und Schweißen in Perfektion, für Handwerk und Industrie

- ▶ Neue, patentierte Bedienung mit Vollfarb-Display unterstützt den Bediener mit selbsterklärenden Grafiken und der Anzeige aller eingestellten Schweißparameter
- ▶ Arbeiten mit PFC: dadurch ist ein Einsatz an allen Generatoren-Typen möglich sowie weltweiter Einsatz durch Multi-Voltage
- ▶ Software mit digitalem Assistenten und Schweißmaterial-Bibliothek

- ▶ Vier Quick-Choice-Tasten zum einfachen und schnellen Speichern von Schweißaufgaben
- ▶ Modernste Primärinvertertechnologie
- ▶ Mit 7,1 bis 7,9 kg ist der TIGER digital das leichteste REHM WIG-Gerät auf dem Markt
- ▶ Sehr stabiles und funktionelles Gehäuse hält Stürzen aus einer Höhe von bis zu 90 cm stand ohne die Leistungselektronik zu beeinträchtigen

- ▶ Staubgeschützt untergebrachte Elektronik
- ▶ Durch separaten Luftkanal gelangen verschmutzte Luft und Partikel nicht an die Elektronik und das Gerät wird optimal gekühlt
- ▶ Integriertes Fach zur Aufbewahrung von Zubehör und Verbrauchsmaterial
- ▶ Bis 230 Ampere aus 230 Volt
- ▶ Perfekte Nahtoptik und dadurch deutlich reduzierte Nacharbeit

Die Highlights	HIGH	ULTRA
Hochauflösendes Display	•	•
Hochleistungs-Primärinverter-Technologie	•	•
PFC	•	•
Staubgeschützte Elektronik	•	•
Optimale Kühlung	•	•
Sehr leicht	•	•
Bis zu 230 Ampere aus 230 Volt	•	•
Tiger 230: Vorbereitet für schnellen Anschluss eines Wasserkühlgerätes	•	•
Hyperpuls mit 17.500 Hz	•	•
DUAL.WAVE Technologie	•	•
Punktfunktion ab 0,01 Sekunden	•	•
Zündenergie einstellbar	•	•
Endstrom einstellbar	•	•
Startstrom einstellbar	•	•
AC- Frequenz einstellbar	•	•
AC- Wellenform Dreieck und Rechteck wählbar	•	•
Anzeige Schweißspannung	•	•
Programme speicherbar	•	•

▶ Alle Kabel sicher und bequem über Tragegriff zu transportieren



▶ In integrierter Schublade immer alle Verschleißteile mit dabei

### Vollfarb-Display

▶ Die von REHM patentierte Bedienoberfläche lässt keine Wünsche hinsichtlich Transparenz, Funktionsumfang und Klarheit offen

### Der R-Pilot von REHM

▶ Der speziell für den harten Einsatz entwickelte R-Pilot Drehgeber fängt mechanische Einwirkungen ab. Das Gehäuse absorbiert Kräfte, bevor die Elektronik Schaden nimmt

### Staubschutz

▶ Verschmutzte Raumluft und Schleifstaub wird durch einen Luftkanal, geleitet. Der Elektronikbereich ist gekapselt und bleibt somit sauber und geschützt



TIGER digital Abbildung zeigt als Zubehör erhältlichen Brenner R-TIG 210



## ZUBEHÖR-SET

Zubehör-Set  
statt € 564,30 zzgl. USt.  
**499,-**  
€ 593,81 inkl. USt.  
Art.-Nr. 1410005

**Lieferumfang**

- Montagekoffer
- WIG-Brenner R-TIG 210 4m
- Massekabel 25 mm<sup>2</sup>
- Druckminderer 200 bar

## ZUBEHÖR-SET

Zubehör-Set  
statt € 725,00 zzgl. USt.  
**589,-**  
€ 700,91 inkl. USt.  
Art.-Nr. 1410008

**Lieferumfang**

- Aluminiumtransportbox
- WIG-Brenner ABITIG 200 19 8m UD GRIP HighFlex Leder
- Massekabel 25 mm<sup>2</sup>
- Druckminderer Argon/CO<sub>2</sub>

EINZELGERÄT DC <small>ohne Zubehör</small>		EINZELGERÄT AC/DC <small>ohne Zubehör</small>	
<b>TIGER 182 DC HIGH digital</b> statt € 1.824,00 zzgl. USt. <b>1.649,-</b> € 1.962,31 inkl. USt. Art.-Nr. 1403513	<b>Tiger 230 DC HIGH digital</b> statt € 3.057,90 zzgl. USt. <b>2.749,-</b> € 3.271,31 inkl. USt. Art.-Nr. 1403555	<b>TIGER 182 AC/DC HIGH digital</b> statt € 3.118,00 zzgl. USt. <b>2.799,-</b> € 3.330,81 inkl. USt. Art.-Nr. 1403523	<b>Tiger 230 AC/DC HIGH digital</b> statt € 3.835,90 zzgl. USt. <b>3.469,-</b> € 4.128,11 inkl. USt. Art.-Nr. 1403565
<b>TIGER 182 DC ULTRA digital</b> statt € 2.087,00 zzgl. USt. <b>1.889,-</b> € 2.247,91 inkl. USt. Art.-Nr. 1403514	<b>Tiger 230 DC ULTRA digital</b> statt € 3.447,90 zzgl. USt. <b>3.099,-</b> € 3.687,81 inkl. USt. Art.-Nr. 1403556	<b>TIGER 182 AC/DC ULTRA digital</b> statt € 3.507,00 zzgl. USt. <b>3.159,-</b> € 3.759,21 inkl. USt. Art.-Nr. 1403524	<b>Tiger 230 AC/DC ULTRA digital</b> statt € 4.225,90 zzgl. USt. <b>3.799,-</b> € 4.520,81 inkl. USt. Art.-Nr. 1403566

Technische Daten Tiger digital	182 DC HIGH 182 DC ULTRA	182 AC/DC HIGH 182 AC/DC ULTRA	230 DC HIGH 230 DC ULTRA	230 AC/DC HIGH 230 AC/DC ULTRA
Einstellbereich <b>WIG / Elektrode (BOOSTER) / Elektrode (Sicherungs-Hold)</b>	3-180 A / 20-150 A / 20-140 A		3-230 A / 20-180 A / 20-150 A	
Einschaltdauer bei I <sub>max.</sub> (10 min.) bei 40 °C	40% / 30% / 60%		35% / 40% / 60%	
<b>WIG / Elektrode (BOOSTER) / Elektrode (Sicherungs-Hold)</b>				
Absicherung			16 A	
Brennerkühlung			Gas	
Schutzart			IP 23 S	
Leistungsfaktor cos phi	0,98		0,99	
Leistungsaufnahme bei I <sub>max.</sub>	6,1k VA		5,8 kVA	
Normen <sup>1)</sup>	DIN EN 60974-10 / DIN EN IEC 60974-1, EMV-Klasse A			
Schweißkabelbuchse	13 mm			
Elektrischer Anschluss ~50 Hz	230 V			
Abmessungen (L x B x H) ca.	480 x 160 x 320 mm			
Gewicht ca.	7,5 kg (DC) / 7,9 kg (AC/DC)			

# Revolutionär einfaches und sicheres Bedienkonzept!

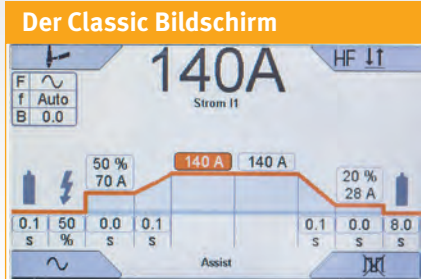

► Die selbsterklärende Grafik zeigt alle Einstellungen auf einen Blick. Zusammenhänge werden transparent und verständlich

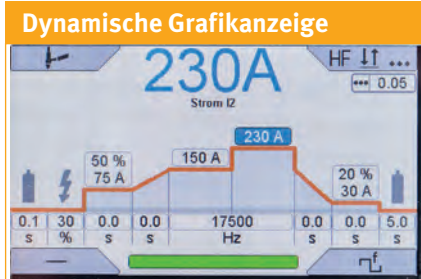

► Veränderungen der Schweißparameter werden grafisch angezeigt  
► Fehleinstellungen werden sofort erkannt. Es wird nur das angezeigt, was wirklich aktiv ist



► Geprüfte 90 cm Sturzhöhe durch schwimmend gelagerte Elektronik



Einfaches und schnelles Speichern von vier aktuellen Schweißaufgaben

Schnelles und einfaches Navigieren im jeweiligen Applikationsfeld.

Vier multifunktionelle Auswahltasten



Das Leichtgewicht unter den WIG-Anlagen!  
**ab 7,5 kg**

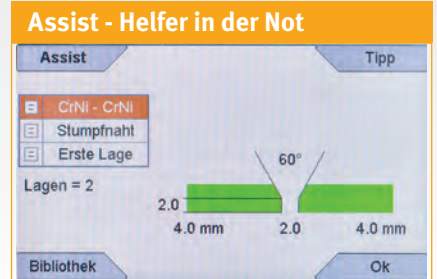

► Neue und nur bei REHM Geräten verfügbare Möglichkeit ein WIG-Schweißgerät einzustellen. Die Einstellung erfolgt über die Auswahl von Grundwerkstoff, Nahtform und Materialstärke.

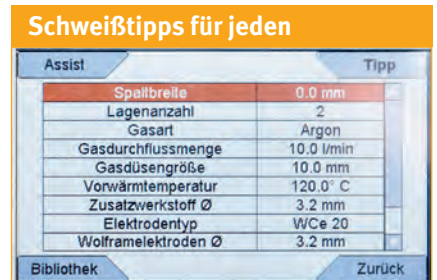

► Der TIGER® unterstützt durch umfassende Informationen rund um die Schweißaufgabe, die der Anwender durchführen möchte. Das steigert die Sicherheit und die Qualität



► Selbst bei der Auswahl von Gasen, Elektroden oder Zusatzwerkstoffen unterstützt der TIGER® den Anwender. Welcher Zusatzwerkstoff darf verwendet werden? Der TIGER® hat die Antwort.

Zubehör	Art.-Nr.	€ zzgl. USt.
Verschleißteile-Set ABITIG 200	1490102	178,51
Verschleißteile-Set ABITIG 260W	1466260	159,67
Verschleißteile VTS SR 17/18/26 Mini	1100200	105,90
Massekabel 25 mm <sup>2</sup> 4 m 13 mm mit 400 A Klemme	1250225	40,46
Elektrodenkabel 25 mm <sup>2</sup> 4 m 13 mm mit 260 A Halter	1250361	70,62
Druckminderer Argon/CO <sup>2</sup>	1700050	55,50
Kühlflüssigkeit RCL 5 l	1030105	36,90
Kühlflüssigkeit RCL 10 l	1030110	68,50
Fuß-Fernregler TIGER digital 182/230	1499010	602,80
Brenner Duo Kabel 19 Polig	1499011	171,60
Aluminiumtransportbox für Tiger digital	1499900	99,00
Adapterkabel Brenner TIGER 170/210 zu TIGER digital 182/230 wassergekühlt	1499012	103,40
Adapterkabel Brenner TIGER 170/210 zu TIGER digital 182/230 gasgeköhlt	1499013	106,70

Brenner WIG mit 19 poligem Anschlussstecker für TIGER 182/230, Gasgeköhlt bis max. 240A DC	Art.-Nr.	statt	€ zzgl. USt.
ABITIG 200 19 4m UD GRIP HighFlex Leder	1490034	385,00	269,00
ABITIG 200 19 8m UD GRIP HighFlex Leder	1490038	-	499,28

Brenner WIG mit 19 poligem Anschlussstecker für TIGER 182/230, wassergeköhlt bis max. 240A DC	Art.-Nr.	€ zzgl. USt.
ABITIG 260W 19 4m UD GRIP-LITTLE HighFlex Leder	1490054	428,85
ABITIG 260W 19 8m UD GRIP-LITTLE HighFlex Leder	1490058	524,93

Ausstattungsoptionen für TIGER 230 DC und AC/DC	Art.-Nr.	€ zzgl. USt.
Wasserkühlgerät für Tiger 230 DC und AC/DC digital	1411311	951,30



► ABITIG 200



► Fußfernregler



► Verschleißteilset



► Wasserkühlgerät



► Aluminiumtransportbox

## BYMAT 6024 RS – reinigt schnell und einfach MIG/MAG- und WIG- Schweißnähte in höchster Qualität. Das Premiumgerät zum Reinigen, Polieren, Signieren (hell und dunkel) und Galvanisieren

### Sehr einfache und sichere Bedienung:

- ▶ Über Menüführung per Farbdisplay und anwenderfreundliche Einknopfbedienung
- ▶ Vorgabe von erforderlicher Spannungsart und Spannungswert und Anzeige von passendem Elektrolyt
- ▶ Menüführung in 15 Landessprachen

### Werkzeuge und Zubehör

- ▶ Werkzeuge sind komplett in Edelstahl - dadurch keine Korrosion
- ▶ Werkzeuge haben Bajonettverschluss - dadurch sehr schneller Wechsel möglich
- ▶ Alle Elektrolyte sind umweltfreundlich und können in der Lebensmittelindustrie eingesetzt werden

Der BYMAT 6024RS aus Edelstahl ist ein Universal-Genie und beinhaltet 7 verschiedene Programme:

- ▶ Reinigen mit dem Kohlestempel
- ▶ Reinigen mit dem Pinsel
- ▶ Polieren mit dem Kohlestempel
- ▶ Polieren mit dem Pinsel
- ▶ Signieren dunkel
- ▶ Signieren hell
- ▶ Galvanisieren

### Mit Hochleistungspinsel aus Kohlefasern

- ▶ können auch schwer erreichbare Stellen und lange Nähte gereinigt oder poliert werden
- ▶ Und das alles in hervorragender Qualität.

### Modernste und innovative Inverter- und Steuerungs-Technologie sorgt dafür, dass...

- ...6024 RS sehr kompakt, handlich und leicht ist
- ...6024 RS überall eingesetzt werden kann, egal ob in der Werkstatt oder auf der Baustelle oder bei Montage
- ...6024 RS weltweit eingesetzt werden kann durch Multivoltage Fähigkeit (Netz von 100 V bis 240 V)
- ...6024 RS im Dauerbetrieb mit 100 % Einschaltdauer betrieben werden kann
- ...6024 RS durch stufenlose Spannungseinstellung an jede Aufgabenstellung angepasst werden kann
- ...6024 RS geschützt ist gegen Kurzschluss, Überlast, Überspannung und Übertemperatur
- ...6024 RS dank Hochfrequenz hochqualitativ in einem Bruchteil der seither benötigten Zeit reinigt, weil dadurch die Oxide wesentlich schneller gelöst werden.

### Lieferumfang

- Reinigungspinsel Ø 10 mm
- Massekabel rot 3,0m mit Bajonett Verschluss-Stecker und Masseklemme
- Massekabel schwarz 3,0m mit Bajonett Verschluss-Kupplung und Masseklemme
- Weithalsbehälter 500ml mit Verschluss
- 1 Liter Elektrolyt C Plus zum Reinigen und Polieren von MAG-Nähten



**Bymat 6024 SET**  
statt 3.645,00 zzgl. USt.  
**3.299,-**  
€ 3.925,81 inkl. USt.  
Art.-Nr. 1236024

Technische Daten	BYMAT 6024 RS
Spannung Primär	100 – 240 V 50 - 60 Hz
Ausgangsspannung	stufenlos 5 - 24 V ~ stufenlos 5 - 28 V =
Ausgangsstrom max.	63 A
Leistung	1.512 W
Abmessungen (L x B x H) ca.	168 x 305 x 370 mm
Gewicht ca.	11,7 kg

## BYMAT 1120 RS SET – das Einstiegsmodell zum Reinigen von WIG/TIG-Nähten

### Werkzeuge und Zubehör

- ▶ Werkzeuge sind komplett in Edelstahl - dadurch keine Korrosion
- ▶ Werkzeuge haben Bajonettverschluss - dadurch sehr schneller Wechsel möglich
- ▶ Alle Elektrolyte sind umweltfreundlich und können in der Lebensmittelindustrie eingesetzt werden

BYMAT 1120 RS aus Edelstahl ist vielseitig einsetzbar und beinhaltet 1 Programm:

- ▶ Reinigen mit dem Hochleistungspinsel
- Mit Hochleistungspinsel aus Kohlefasern**
- ▶ können auch schwer erreichbare Stellen und lange Nähte gereinigt werden
- ▶ Und das alles in hervorragender Qualität
- ▶ Reinigt effizient WIG /TIG Schweißnähte in Sekunden

### Bewährte Transformatoren-Technik erlaubt...

- ...eine kompakte Bauweise
- ...einen sehr störsicheren Betrieb
- ...einen robusten Umgang
- ...einfache und sichere Bedienung
- ...Anwendung in der Werkstatt und auf Montage

### BYMAT 1120 RS SET

statt € 1.062,72 zzgl. USt.

**999,-**

€ 1.188,81 inkl. USt.

Art.-Nr. 1231120RSSET



### Lieferumfang BYMAT 1120 RS SET

- Plastikbehälter
- Weithalsbehälter 500 ml inkl. Verschluss
- Premiumline Massekabel rot, 3m mit Bajonettverschluss und Masseklemme
- Premiumline Massekabel schwarz, 3 m mit Bajonettverschluss
- Reinigungspinsel Ø 10 mm für Premiumline
- Elektrolyt C Plus, 1 Liter

Technische Daten	BYMAT 1120 RS
Spannung Primär	230 V, 50 - 60Hz
Spannung Sekundär	10 V AC 300 Hz
Ausgangsstrom	80 A
Leistung	800 W
Abmessungen (L x B x H) ca.	298 x 145 x 225 mm
Gewicht ca.	7,9 kg



## PREMIUMLINE BYMAT 1130 RS / BYMAT 1140 RS – Einfaches und sicheres Reinigen und Polieren von WIG-Nähten mit dem Profi-Einstiegsmodell. Und zusätzlich auch noch Signieren hell und dunkel

### Sehr einfache und sichere Bedienung:

- ▶ über Menüführung per Farbdisplay und anwenderfreundliche Einknopfbedienung
- ▶ Vorgabe von erforderlicher Spannungsart und Spannungswert und Anzeige von passendem Elektrolyt
- ▶ Menüführung in 15 Landessprachen

### Werkzeuge und Zubehör:

- ▶ Werkzeuge sind komplett in Edelstahl - dadurch keine Korrosion
- ▶ Werkzeuge haben Bajonettverschluss - dadurch sehr schneller Wechsel möglich
- ▶ Alle Elektrolyte sind umweltfreundlich und können in der Lebensmittelindustrie eingesetzt werden

### Der BYMAT 1130 RS / BYMAT 1140 RS aus Edelstahl ist vielseitig einsetzbar und beinhaltet

#### 4 verschiedene Programme:

- ▶ Reinigen mit dem Hochleistungspinsel
- ▶ Polieren mit dem Hochleistungspinsel
- ▶ Signieren dunkel
- ▶ Signieren hell

#### Mit Hochleistungspinsel aus Kohlefasern

- ▶ können auch schwer erreichbare Stellen und lange Nähte gereinigt werden
- ▶ Und das alles in hervorragender Qualität.
- ▶ Reinigt effizient WIG / WIG und MIG / MAG Schweißnähte in Sekunden

### Bewährte Transformatoren-Technik erlaubt...

- ...eine kompakte Bauweise
- ...einen sehr störsicheren Betrieb
- ...einen robusten Umgang
- ...einfache und sichere Bedienung
- ...Anwendung in der Werkstatt und auf Montage

#### BYMAT 1130 RS SET

statt € 1.925,22 zzgl. USt.

**1.799,-**

€ 2.140,81 inkl. USt.

Art.-Nr. 1231130RSSET

#### Lieferumfang BYMAT 1130 RS SET

- Plastikbehälter
- Weithalsbehälter 500 ml inkl. Verschluss
- Premiumline Massekabel rot, 3m mit Bajonettverschluss und Masseklemme
- Premiumline Massekabel schwarz, 3 m mit Bajonettverschluss
- Reinigungspinsel Ø 10 mm für Premiumline
- Elektrolyt C Plus, 1 Liter



#### Lieferumfang BYMAT 1140 RS SET

- Plastikbehälter
- Weithalsbehälter 500 ml inkl. Verschluss
- Premiumline Massekabel rot, 3m mit Bajonettverschluss und Masseklemme
- Premiumline Massekabel schwarz, 3 m mit Bajonettverschluss
- Reinigungspinsel Ø 10 mm für Premiumline
- Elektrolyt C Plus, 1 Liter

#### BYMAT 1140 RS SET

statt € 2.327,72 zzgl. USt.

**2.169,-**

€ 2.581,11 inkl. USt.

Art.-Nr. 1231140RSSET



Technische Daten	BYMAT 1130 RS	BYMAT 1140 RS
Spannung Primär	230 V, 50 - 60Hz	230 V, 50 - 60Hz
Spannung Sekundär	10 / 12 V AC 300 Hz, 12V DC	10 / 12 V AC 400 Hz, 15V DC
Ausgangsstrom	80 A	100 A
Leistung	800 W	1.200 W
Abmessungen (L x B x H) ca.	345 x 180 x 285 mm	420 x 215 x 350 mm
Gewicht ca.	11,9 kg	21,8 kg

## Barracuda 45i, 65i, 105i und 125i – für höchste Ansprüche

- ▶ Geeignet für den Einsatz am Generator z. B. in Betriebswerkstätten, Häfen, Chemiewerken, Schulen, Metallbau, auf Baustellen, Schiffen oder für Landwirte
- ▶ Ruhig laufende Lüfter mit guter Wärmeabführung für hohe Einschaltzeiten
- ▶ Für Edelstahl, Aluminium, Stahl, Buntmetalle auch mit lackierter Oberfläche
- ▶ Von Dünnblechen bis zu Grobblechen
- ▶ Lochblechfunktion: Durch den Pilotlichtbogen können Lochbleche schnell und einfach geschnitten werden
- ▶ Pilot ARC-Controller: Erst nach der Zündung des Lichtbogens wird der eingestellte Schweißstrom freigegeben
- ▶ Genaue Einstellung und Anzeige der Schweißparameter über LC-Display
- ▶ Mit 2-/4-Takt- und Lochblech-Funktion
- ▶ Integrierter Druckminderer zur Einstellung des Schneiddruckes

### Modell: 45i

- ▶ Leistungsfaktorkorrektur PFC für problemlosen Einsatz auch an Kabeltrommel

### Modelle: 105i und 125i

- ▶ mit der Funktion Fugenhobeln

Ausstattung	Barracuda 45i	Barracuda 65i	Barracuda 105i	Barracuda 125i
LC-Display	2,8"	3,5"	3,5"	3,5"
Pilot ARC-Controller	✓	✓	✓	✓
PFC Betrieb	✓			
CNC-Schnittstelle				✓
Trafimector Anschluss		✓	✓	✓



#### Lieferumfang

#### BARRACUDA 45i

- Brenner Plasma ErgoCut S65 6m
- Massekabel 6 mm<sup>2</sup> mit 300A-Masseklemme 4 m

#### Lieferumfang

#### BARRACUDA 65i

- Brenner Plasma PlusCut 65 6m
- Massekabel 8 mm<sup>2</sup> mit 300A-Masseklemme 4 m

#### Lieferumfang

#### BARRACUDA 105i / 125i

- Brenner Plasma PlusCut 105 6m
- Massekabel 12 mm<sup>2</sup> mit 300A-Masseklemme 4 m

#### Barracuda 45i

zzgl. USt.

**1.579,-**

€ 1.879,01 inkl. USt.

Art.-Nr. 1301045

#### BARRACUDA 65i

zzgl. USt.

**2.198,-**

€ 2.615,62 inkl. USt.

Art.-Nr. 1301065

#### BARRACUDA 105i

zzgl. USt.

**3.818,-**

€ 2.615,62 inkl. USt.

Art.-Nr. 1301105

#### BARRACUDA 125i

zzgl. USt.

**4.563,-**

€ 5.429,97 inkl. USt.

Art.-Nr. 1301125

Technische Daten		Barracuda 45i	Barracuda 65i	Barracuda 105i	Barracuda 125i
Einstellbereich Plasma	A	20 – 40	20 – 65	20 – 80	20 – 120
Einschaltdauer bei I <sub>max.</sub> (10 min.) bei 40 °C Plasma	%	50	90	60	60
Schweißstrom bei 100 % Einschaltdauer, 40 °C Plasma	A	30	61	65	95
Qualitätsschnitt Stahl (ST37)	mm	10	25	35	40
Trennschnitt Stahl (ST37)	mm	15	30	45	50
Qualitätsschnitt Edelstahl	mm	16	20	30	35
Trennschnitt Edelstahl	mm	18	22	36	40
Qualitätsschnitt Aluminium	mm	10	25	30	35
Trennschnitt Aluminium	mm	15	30	40	45
Leerlaufspannung	V	327,9	297,6	375,6	387,1
Anschlusskabellänge	m	4	4	4	4
Stromaufnahme	A	20	16,7	20,9	34,1
Leistungsaufnahme Plasma	kVA	4,8	7,8	11	17,5
Erforderliche Generatorleistung	kVA	>4,8	>12,5	>14	>25
Netzanschluss ~50 Hz	V	110/230	400	400	400
Abmessungen (L x B x H) ca.	mm	490 x 150 x 290	740 x 260 x 484	740 x 260 x 484	740 x 260 x 484
Gewicht ca.	kg	8,1	26,5	28,5	32,4







### BEDIENPANEL BARRACUDA® 45i, 65i, 105i und 125i

1. Digitalanzeige
2. Funktionsanzeige 2-Takt, 4-Takt, Lochblech, Fugenhobeln (105i/125i)
3. Digitalanzeige Druck
4. Signal Strom fließt
5. Auswahltaste Funktionen
6. Regler Stromstärkeauswahl
7. Drucklufttest



### BARRACUDA®

65i, 105i und 125i

Der TRAFIMECTOR® ist mit 140 mm Überstand einer der kompaktesten Anschlüsse auf dem Markt und ermöglicht einen werkzeuglosen Wechsel des Brenners.

- ▶ Kein Werkzeug erforderlich
- ▶ Mit einer Hand bedienbar
- ▶ Der Anschluss ist für 160A ausgelegt
- ▶ Der Anschluss von TRAFIMECTOR® erfolgt mit maximaler Bediener-sicherheit

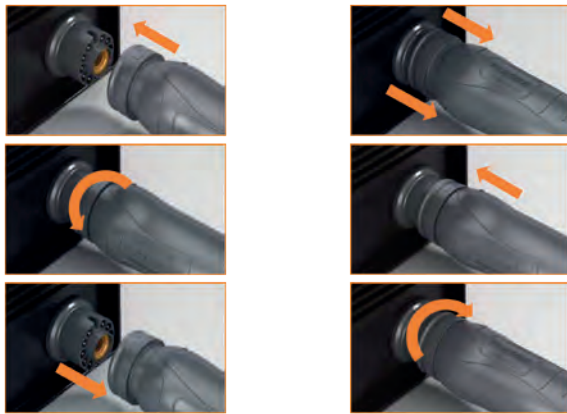

## Plasmabrenner Pluscut luftgekühlt inkl. Trafimector Anschluss

- ▶ Beste Schneidenresultate bei hoher Schnittgeschwindigkeit
- ▶ Hervorragende Kühlung der Verschleißteile führt zu hohen Standzeiten
- ▶ Die spezielle Griffform mit gummierter Oberfläche sorgt für eine optimale Ergonomie und verhindert ein Verdrehen des Schneidbrenners in der Hand
- ▶ Neuentwickelter Mikroschalter-Brennertaster für mehr Präzision und Komfort. Ein kleiner Fingerdruck genügt für die Betätigung.
- ▶ Brenntaster mit Schutzklasse IP67
- ▶ Einzigartiger Trafimectoranschluss kann mit einer Hand an die Maschine angeschlossen oder von ihr getrennt werden



Plasmabrenner Pluscut

Bezeichnung	Art.-Nr.	€ zzgl. USt.
Plasmabrenner Pluscut 65 / 6m für Rehm Barracuda 65i	1335065	369,00
Plasmabrenner Pluscut 105 / 6m für Rehm Barracuda 105i	1335120	369,00
Plasmabrenner Pluscut 105 / 6m für Rehm Barracuda 125i	1335120	369,00
Plasmabrenner ErgoCut S65 / 6m für Rehm Barracuda 45i	1332065	269,00

Technische Daten	Pluscut 65	Pluscut 105
Anschluss	Trafimector Anschluss	Trafimector Anschluss
Schweißstrom DC max.	65 A	105 A
Luftdruck	4,5 – 5 bar	4,5 – 5 bar
Druckluftverbrauch	225 l/min	250 l/min

Ausrüstkit	Art.-Nr.	€ zzgl. USt.
Verschleißteile-Set S65	1332110	102,90
Starter-Set Pluscut 85A	1331720	78,90
Starter-Set Pluscut 105A	1331730	81,50
Starter-Set Pluscut 65A	1331710	78,90

Plasma-Kreisschneidevorrichtung	Art.-Nr.	€ zzgl. USt.
für ErgoCut für Barracuda 45i	1333121	85,50
für PlusCut für Barracuda 65i / 105i / 125i	1331740	93,50



Plasma ErgoCut S65

**SRF Master, SRF Profi und SRF Maxi C – Kompakte und robuste Filtergeräte mit Absaugarmen für geringe bis mittlere Rauch- und Staubmengen. Für den sporadischen bis regelmäßigen Einsatz.**



**SRF Master**

**Anwendungsbereich**

- ▶ Geringe Rauch-/Staubmengen
- ▶ Sporadischer Einsatz

**Nutzen**

- ▶ Wenig Nachführen der Absaughaube erforderlich
- ▶ Flexibler durch zusätzlichen Schlauchanschluss hinten

**Eigenschaften**

- ▶ Sicherer Betrieb durch Filterüberwachung
- ▶ Absaughaube 360 Grad dreh- und schwenkbar
- ▶ Schiebegriff und Kabelhalter

**SRF Profi**

**Anwendungsbereich**

- ▶ Geringe bis mittlere Rauch-/Staubmengen
- ▶ Gelegentlicher bis häufiger Einsatz

**Nutzen**

- ▶ Wenig Nachführen der Absaughaube erforderlich
- ▶ Komfortabler Filterwechsel durch Wartungstür
- ▶ Sicherer Betrieb aufgrund von Drehfeldererkennung

**Eigenschaften**

- ▶ Sicherer Betrieb durch Filterüberwachung
- ▶ Absaughaube 360 Grad dreh- und schwenkbar
- ▶ Start/Stopp-Automatik (optional)

**SRF Master XL**

**Anwendungsbereich:**

- ▶ Große Rauch-/ Staubmengen
- ▶ Regelmäßiger Einsatz

**Nutzen:**

- ▶ Wenig Nachführen der Absaughaube erforderlich
- ▶ Komfortabler Filterwechsel durch Wartungstür
- ▶ Staubaustrag in Sammelbehälter
- ▶ Hohe Wirtschaftlichkeit durch automatische Filterabreinigung

**Eigenschaften:**

- ▶ Sicherer Betrieb durch Filterüberwachung
- ▶ Absaughaube 360 Grad dreh- und schwenkbar

Der beim Schweißen entstehende Schweißrauch enthält atemwegs- und lungenbelastende, toxische und krebserregende Schadstoffe wie Eisen- oder Aluminiumoxide. Dies kann zu Reizungen der Schleimhäute und der Atemwege, Atemlähmungen, Kopfschmerzen, Schwindel, Übelkeit oder auch zu Lungenödemen führen. Schützen Sie sich jetzt mit den Filtergeräten von **SCHWEISSKRAFT**.



<b>SRF Master</b> zzgl. USt. <b>1.755,-</b> € 2.088,45 inkl. USt. Art-Nr. 1800020	<b>SRF Profi</b> zzgl. USt. <b>2.915,-</b> € 3.468,85 inkl. USt. Art-Nr. 1800025	<b>SRF Master XL</b> zzgl. USt. <b>4.835,-</b> € 5.753,65 inkl. USt. Art-Nr. 1800040
---	--	--

Technische Daten Filter		SRF Master	SRF Profi	SRF Master XL
Verfahren		3-stufig	2-stufig	2-stufig
Filtertyp		Einwegfilter	Einwegfilter	Abreinigungsfilter
Filterfläche	m <sup>2</sup>	13	17	10
Abscheidegrad	%	> 99	> 99	> 99
Filtermaterial		Glasfaservlies	Glasfaservlies	ePTFE-Membran
Schweißrauchabscheideklasse		W3	W3	W3
Zusätzliche Filter		Zwei Vorfilter	Vorfilter	-

Zubehör SRF Master	Art.-Nr.	€ zzgl. USt.
Hauptfilter	1810020	295,00
Vorfilterkassette	1810021	89,00
10 x Vorfiltermatten	1810022	75,00

Zubehör SRF Profi	Art.-Nr.	€ zzgl. USt.
Hauptfilter	1810025	365,00
10 x Vorfiltermatten	1810026	105,00
Start/Stopp-Automatik	1810100	345,00

Technische Daten		SRF Master	SRF Profi	SRF Master XL
Absaugleistung	m <sup>3</sup> /h	max. 950	max. 1.100	max. 1.000
Absaugarm	mm	Ø 150	Ø 150	Ø 150
Länge Absaugarm	m	2	3	3
Sauganschluss		Ø 150 mm	Ø 150 mm	5-6 bar
Schalldruckpegel	dB(A)	72	70	69
Motorleistung~50 Hz	kW/V	1,1 / 230	1,1 / 400	1,5 / 400
Gewicht ca.	kg	71	106	135
Abmessungen (L x B x H) ca.	mm	705 x 655 x 900	785 x 730 x 950	655 x 655 x 1.355
Transportzuschlag <sup>1)</sup>		TPZRS3 = 31,90 €	TPZRS3 = 31,90 €	TPZRS3 = 31,90 €

Zubehör SRF Master XL	Art.-Nr.	€ zzgl. USt.
Ersatzfilter	1810040	659,00
Zusatzausstattung auf Anfrage		

## SRF Maxi – Kompakte und robuste Filtergeräte mit Absaugarmen SRF Maxi C – Selbstabreinigende Filtergeräte mit Absaugarmen

### SRF Maxi

#### Anwendungsbereich

- ▶ Mittlere Rauch-/Staubmengen
- ▶ Regelmäßiger Einsatz

#### Nutzen

- ▶ Wenig Nachführen der Absaughaube erforderlich
- ▶ Kontaminationsfreier Filterwechsel
- ▶ Sicherer Betrieb aufgrund von Drehfeldererkennung
- ▶ Hohe Wirtschaftlichkeit durch lange Standzeit der Filter

#### Eigenschaften

- ▶ Sicherer Betrieb durch Filterüberwachung
- ▶ Absaughaube 360 Grad dreh- und schwenkbar
- ▶ Start/Stopp-Automatik (optional)

### SRF Maxi C

#### Anwendungsbereich:

- ▶ Große Rauch-/ Staubmengen
- ▶ Dauerhafter Einsatz

#### Nutzen:

- ▶ Wenig Nachführen der Absaughaube erforderlich
- ▶ Sicherheit durch kontaminationsfreien Staubaustrag in Kartuschen
- ▶ Sicherer Betrieb aufgrund von Drehfeldererkennung
- ▶ Hohe Wirtschaftlichkeit durch automatische Filterabreinigung

#### Eigenschaften:

- ▶ Sicherer Betrieb durch Filterüberwachung
- ▶ Absaughaube 360 Grad dreh- und schwenkbar
- ▶ Funkenvorabscheider
- ▶ Start/Stopp-Automatik (optional)
- ▶ Arbeitsplatzbeleuchtung (optional)

#### SRF Maxi

zzgl. USt.

**4.285,-**

€ 5.099,15 inkl. USt.

Art-Nr. 1800030

#### SRF Maxi C

zzgl. USt.

**6.295,-**

€ 7.491,05 inkl. USt.

Art-Nr. 1800035

Technische Daten Filter		SRF Maxi	SRF Maxi C
Filterungsprozess		2-stufig	2-stufig
Filtertyp		Einwegfilter	Abreinigungsfilter
Filterfläche	m <sup>2</sup>	42	15
Abscheidegrad	%	> 99	> 99,97
Filtermaterial		Polyestervlies	PTFE-Membran
Schweißrauchabscheideklasse		W3	W3
Zusätzliche Filter		Vorfilter (Alu-Gestrick)	Fliehkraft-Vorabscheider

Technische Daten			
Absaugleistung	m <sup>3</sup> /h	1.100	1.100
Absaugarm	mm	Ø 150	Ø 150
Absaugarm Länge	m	3	3
Schalldruckpegel	dB(A)	70	72
Motorleistung ~50 Hz	kW/V	1,1 / 400	1,5 / 400
Elektrischer Anschluss	V	400	400
Abmessungen (L x B x H) ca.	mm	790 x 815 x 1.080	810 x 940 x 1.350
Gewicht ca.	kg	120	206
Transportzuschlag <sup>1)</sup>		TPZRS3 = 31,90 €	TPZRS3 = 31,90 €



Made in Germany

3 m Absaugarm



SRF Maxi C

Zubehör SRF Maxi	Art.-Nr.	€ zzgl. USt.
Absaughaube mit Beleuchtung	1810222	379,00
Ersatzfilter	1810030	769,00
Start/Stopp-Automatik	1810100	345,00
Zubehör SRF Maxi C		
Ersatzfilter	1810035	1.255,00
4er Set Staubkartusche	1810036	165,00
Start/Stopp-Automatik	1810100	345,00
Zusatz-ausstattung auf Anfrage		

## Schweißrauchabsauggerät SRF SmartFil – Das mobile Profi-Absaugsystem für den regelmäßigen Einsatz

- ▶ Sicherer Betrieb aufgrund Drehfeldererkennung
- ▶ Weniger Nachführen des Absaugarmes durch strömungsoptimiertes Design der Absaughaube

- ▶ Erhöhte Sicherheit durch Filterüberwachung
- ▶ Hohe Wirtschaftlichkeit durch große Kapazität und lange Standzeiten der Filter

### SRF SmartFil

zzgl. USt.

**2.989,-**

€ 3.556,91 inkl. USt.

Art-Nr. 1800031

Technische Daten Filter		SRF SmartFil
Filterungsprozess		2-stufig
Filtertyp		Einwegfilter
Filterfläche	m <sup>2</sup>	25
Filtermaterial		Polyestervlies
Abscheidegrad	%	≥ 99,5
Filterklasse		E12
Zusätzliche Filter		Vorfilter

Technische Daten		
Absaugleistung	m <sup>3</sup> /h	1.100
Ventilator Typ		Radialventilator
Absaugarm Typ		Schlauchausführung
Absaugarm Länge	m	3
Absaugarm Durchmesser	mm	150
Leistung Antriebsmotor ~50 Hz	kW/V	1,5 / 400
Abmessungen (L x B x H) ca.	mm	795 x 836 x 1.169
Gewicht ca.	kg	131
Transportzuschlag <sup>1)</sup>		TPZRS3 = 31,90 €



Made in Germany

3 m Absaugarm



Zubehör	Art.-Nr.	€ zzgl. USt.
1 Ersatzfilter 25 m <sup>2</sup>	1810220	589,00
2 Ersatzfilter 42 m <sup>2</sup>	1810221	795,00
2 Absaughaube mit Beleuchtung	1810222	379,00

## Schweißrauch-Filter SRF WallMaster – Kostengünstige Schweißrauch Filterlösung für den modularen Aufbau mit hoher Filterkapazität und sicherem Filterwechsel



Made in Germany

### Anwendung

- ▶ Mittlere Rauch-/Staubmengen
- ▶ Modularer Aufbau in Kombination mit Erfassungselementen
- ▶ Ein bis zwei Arbeitsplätze

### Nutzen

- ▶ Erhöhte Sicherheit durch kontaminationsfreien Filterwechsel
- ▶ Hohe Wirtschaftlichkeit durch große Kapazität und lange Standzeiten der Filter
- ▶ Kostengünstiger Schweißrauchfilter mittels einfacher Nachrüstung an vorhandene Erfassungselemente
- ▶ Robuste Filterüberwachung mit Hilfe von Manometer

### Eigenschaften

- ▶ Nachrüstbar
- ▶ Integrierte Hebevorrichtung für den Filterwechsel
- ▶ Einfache und schnelle Montage
- ▶ Kompakte und stabile Bauweise
- ▶ Mechanischer Betrieb des Filtermediums



Integrierte Hebevorrichtung für den Filterwechsel



SRF WallMaster  
zzgl. USt.  
**1.289,-**  
€ 1.533,91 inkl. USt.  
Art-Nr. 1800005



Abb. zeigt SRF WallMaster mit 2x SRF Abluftset (Art.-Nr. 1800006)



Technische Daten		SRF WallMaster
Filterungsprozess		2-stufig
Typ		Einwegfilter
Fläche	m <sup>2</sup>	42
Material		Polyestervlies
Abscheidegrad	%	≥ 99,5
Filterklasse		E12
Absaugleistung max.	m <sup>3</sup> /h	1.600
Absauganschluss-Ø	mm	160
Abmessungen (L x B x H) ca.	mm	765 x 715 x 795
Gewicht ca.	kg	65
Transportzuschlag <sup>1)</sup>		TPZRS3 = 31,90 €

Zubehör	Art.-Nr.	€ zzgl. USt.
Ersatzfilter	1810055	795,00

## Abluftset – Schweißrauch-Abluftset mit Absaugarm und Ventilator



Made in Germany

### Anwendung

- ▶ Große Rauch-/Staubmengen
- ▶ Dauerhafter Einsatz
- ▶ Dort wo Filterung der Luft nicht zwingend erforderlich
- ▶ Schweißrauch, Gase, Dämpfe, leichte Stäube

### Nutzen

- ▶ 40 % weniger Nachführen des Absaugarms durch strömungsoptimiertes Design der Haube
- ▶ Hält eingestellte Position freitragend durch innenliegendes Trägergestänge

### Eigenschaften

- ▶ Nachrüstbar
- ▶ Einfache und schnelle Montage
- ▶ Kompakte und stabile Bauweise
- ▶ Mechanischer Betrieb des Filtermediums



SRF Abluftset  
statt € 1.609,00 zzgl. USt.  
**1.559,-**  
€ 1.855,21 inkl. USt.  
Art-Nr. 1800006



Abb. zeigt SRF WallMaster (Art.-Nr. 1800005) mit 2x SRF Abluftset

Technische Daten		SRF Abluftset
Absaugleistung	m <sup>3</sup> /h	1.000
Ventilatorleistung max.	m <sup>3</sup> /h	2.000
Durchmesser Absaugarm	mm	150
Absaugarm Länge	m	3
Motorleistung	kW	0,75
Elektrischer Anschluss ~50 Hz	V	400

### Lieferumfang:

Ventilator, Absaugarm mit Haube, Wandhalter, Motorschutzschalter, Satz Verbindungsmaterial, Abluftleitung streckbar von 1,25 – 5,00 m und passender Ausblasstutzen

<sup>1)</sup> Erläuterung der Transportzuschläge siehe Rückseite, Angaben zu TPZRS zzgl. USt

## SRF VacuFil – Brennerabsaugung für dauerhaften Einsatz mit automatischer Absaugleistungsregulierung

- ▶ Geeignet bei großen Rauch-/Staubmengen
- ▶ Bester Gesundheitsschutz durch Einsatz von KemTex® ePTFE Filterpatronen mit Oberflächenfiltration
- ▶ Unterbrechungsfreier Dauerbetrieb durch automatisch gesteuerte Filterabreinigung
- ▶ SRF VacuFil 125i mit Cloud Anbindung über Mobilfunk und Steuerung über Touchpanel



Made in Germany



SRF VacuFil 125  
statt € 6.445,00 zzgl. USt.  
**6.445,-**  
€ 7.669,55 inkl. USt.  
Art-Nr. 1800045

SRF VacuFil 125i  
statt € 7.735,00 zzgl. USt.  
**7.735,-**  
€ 9.204,65 inkl. USt.  
Art-Nr. 1800050

Modell		SRF VacuFil
Filterungsprozess		2-stufig
Abreinigungsverfahren		Rotationsdüse
Fläche	m <sup>2</sup>	4
Material		ePTFE-Membran
Abscheidegrad	%	≥ 99.9
Staubklasse		M
Absaugleistung	m <sup>3</sup> /h	125
Anschlussstutzen-Ø	mm	45
Leistung Antriebsmotor ~50 Hz	kW/V	1,5 / 400
Abmessungen (L x B x H) ca.	mm	635 x 885 x 1.160
Gewicht ca.	kg	130
Transportzuschlag <sup>1)</sup>		TPZRS3 = 31,90 €



SRF VacuFil 125i

## MIG/MAG-Schweißrauch-Absaugbrenner



### S8XE MINI luftgekühlt

Zubehör	Art.-Nr.	€ zzgl. USt.
S8XE MINI 3 m	1820003	490,00
S8XE MINI 4 m	1820004	505,00
S8XE MINI 5 m	1820005	535,00

### S8XE luftgekühlt MN-45°

Zubehör	Art.-Nr.	€ zzgl. USt.
S8XE 3 m MN-45°	1820013	575,00
S8XE 4 m MN-45°	1820014	590,00
S8XE 5 m MN-45°	1820015	625,00

### S8XE wassergekühlt MN-45°

Zubehör	Art.-Nr.	€ zzgl. USt.
S8XE 3 m MN-45°	1820023	660,00
S8XE 4 m MN-45°	1820024	685,00
S8XE 5 m MN-45°	1820025	725,00

## Raumlüftung SRF CleanAirTower 2.0 – Energiesparendes Raumlüftungssystem mit Schichtlüftung für Schweißrauch in Produktionshallen

- ▶ Umgebungen mit wechselnden Staub-/Rauchquellen und in denen Punktabsaugung nicht möglich ist
- ▶ Heizkostenminimierung durch Luftrückführung und Luftverteilung
- ▶ Keine Schmutzluftverteilung in unbelastete Hallenbereiche, da kaum Luftverwirbelungen entstehen
- ▶ Unterbrechungsfreier Betrieb durch automatische Filterabreinigung und Staubaustrag in Staubsammelimer
- ▶ Schichtlüftungsprinzip, von der Berufsgenossenschaft empfohlen



Made in Germany

Technische Daten		SRF CleanAirTower 2.0
Filterungsprozess		1-stufig
Filtertyp		Abreinigungsfilter
Abreinigungsverfahren		Rotationsdüse
Filterfläche	m <sup>2</sup>	3 x 20
Material		PTFE-Membran
Abscheidegrad	%	≥ 99.9
Staubklasse		M
Absaugleistung	m <sup>3</sup> /h	6.000
Volumen Staubsammelbehälter	l	10
Druckluftversorgung	bar	5 – 6
Leistung Antriebsmotor ~50 Hz	kW	5,5 / 400
Abmessungen (L x B x H) ca.	mm	1.172 x 1.172 x 3.622
Gewicht ca.	kg	666
Transportzuschlag <sup>1)</sup>		TPZRS3 = 31,90 €

### SRF CleanAirTower 2.0

**Auf Anfrage**  
Art-Nr. 1802000



Zubehör	Art.-Nr.	€ zzgl. USt.
① ePTFE- Ersatzfilter-Satz	1810250	1.395,00
② Staubsammelbehälter	1810251	309,00



## Robuster Schleiftisch für Absaugung

- ▶ Auch für größere Werkstücke geeignet, da Seitenwände klappbar
- ▶ Reduzierte Geräuschemission aufgrund schallisolierter Seitenwände
- ▶ Höherer Schleifstauberfassungsgrad aufgrund der Rückwandrassung
- ▶ Einfache Reinigung dank integrierter Schlackenschubblende

Made in Germany

1010 x 1060 x 1700 mm  
zzgl. USt.  
**3.815,-**  
€ 4.539,85 inkl. USt.  
Art-Nr. 1801105

1360 x 1060 x 1700 mm  
zzgl. USt.  
**4.335,-**  
€ 5.158,65 inkl. USt.  
Art-Nr. 1801110

1510 x 1060 x 1700 mm  
zzgl. USt.  
**4.815,-**  
€ 5.729,85 inkl. USt.  
Art-Nr. 1801115

2000 x 1060 x 1700 mm  
zzgl. USt.  
**5.119,-**  
€ 6.091,61 inkl. USt.  
Art-Nr. 1801120

Technische Daten		1010x1060x1700	1360x1060x1700	1510x1060x1700	2000x1060x1700
Tischhöhe	mm	800	800	800	800
Tischplatte (L x B)	mm	1.010 x 760	1.360 x 760	1.510 x 760	2.000 x 760
Länge ca.	mm	1.010	1.360	1.510	2.000
Absaugstutzen-Ø	mm	250	250	250	250
Abmessungen ca. (B x H)	mm	1.060 x 1.700	1.060 x 1.700	1.060 x 1.700	1.060 x 1.700
Gewicht ca.	kg	159	191,5	210	271



1510 x 1060 x 1700 mm

1) Erläuterung der Transportzuschläge siehe Rückseite, Angaben zu TPZRS zzgl. USt

### MIG/MAG Schweißhandschuh Basic – Besonders für Schutzgas geeignet

- ▶ Sehr weiches und geschmeidiges Premium-Rindspaltleder
- ▶ Fleece-Futter für hohen Komfort
- ▶ Lange Stulpe zum Schutz vor Schweißperlen



- ▶ Bessere Fingerfertigkeit durch nahtlosen Zeigefinger, für ergonomisches Greifen



MIG/MAG Basic

BASIC GR. L  
€ zzgl. USt.  
**84,50** /pro Paar  
€ 100,56 inkl. USt.  
Art.-Nr. 1616110L

BASIC GR. XL  
€ zzgl. USt.  
**84,50** /pro Paar  
€ 100,56 inkl. USt.  
Art.-Nr. 1616110XL

Technische Daten	Basic Gr. L	Basic Gr. XL
EN 407:2004, Thermische Risiken	413X4X	
EN 388:2016, Mechanische Risiken	3144X	
DIN EN 12477:2001	Ausführung A	
Handumfang	240 mm	270 mm
Länge	355 mm	360 mm

### MIG/MAG Schweißhandschuh Pro – Besonders für Schutzgas geeignet, mit doppellagiger Handfläche

- ▶ Bessere Fingerfertigkeit durch nahtlosen Zeigefinger, für ergonomisches Greifen



MIG/MAG Pro

- ▶ Handfläche aus doppellagigem Rindsleder



PRO GR. L  
€ zzgl. USt.  
**94,90** /pro Paar  
€ 112,93 inkl. USt.  
Art.-Nr. 1616111L

PRO GR. XL  
€ zzgl. USt.  
**94,90** /pro Paar  
€ 112,93 inkl. USt.  
Art.-Nr. 1616111XL

Technische Daten	Pro Gr. L	Pro Gr. XL
EN 407:2004, Thermische Risiken	413X4X	
EN 388:2016, Mechanische Risiken	3144X	
DIN EN 12477:2001	Ausführung A	
Handumfang	240 mm	270 mm
Länge	355 mm	360 mm

### WIG-Schweißhandschuh Basic – Ideal beim WIG-Schweißen mit hoher Fingerfertigkeit

- ▶ Handfläche aus Ziegenleder mit Stulpe aus Spaltleder
- ▶ Handrücken aus Rindspaltleder
- ▶ Lange Stulpe zum Schutz vor Schweißperlen



- ▶ Handrücken aus Rindspaltleder



WIG Basic

WIG BASIC GR. M  
€ zzgl. USt.  
**112,90** /pro Paar  
€ 134,35 inkl. USt.  
Art.-Nr. 1616120M

WIG BASIC GR. L  
€ zzgl. USt.  
**112,90** /pro Paar  
€ 134,35 inkl. USt.  
Art.-Nr. 1616120L

WIG BASIC GR. XL  
€ zzgl. USt.  
**112,90** /pro Paar  
€ 134,35 inkl. USt.  
Art.-Nr. 1616120XL

Technische Daten		Basic Gr. M	Basic Gr. L	Basic Gr. XL
EN 407:2004, Thermische Risiken		413X4X		
EN 388:2016, Mechanische Risiken		2111X		
DIN EN 12477:2001		Ausführung B		
Handumfang	mm	220	240	270
Länge	mm	328	330	340

### WIG-Schweißhandschuh Pro – Ideal beim WIG-Schweißen mit hoher Fingerfertigkeit, Handfläche mit Schaumstofffutter

- ▶ Handfläche und -Rücken aus Ziegenleder mit Stulpe aus Ziegenleder
- ▶ Lange Stulpe zum Schutz vor Schweißperlen
- ▶ Handfläche mit Schaumstofffutter für erhöhten Tragekomfort



- ▶ Ideal für WIG-Schweißen mit hoher Fingerfertigkeit



WIG Pro

WIG PRO GR. M  
€ zzgl. USt.  
**136,50** /pro Paar  
€ 162,44 inkl. USt.  
Art.-Nr. 1616121M

WIG PRO GR. L  
€ zzgl. USt.  
**136,50** /pro Paar  
€ 162,44 inkl. USt.  
Art.-Nr. 1616121L

WIG PRO GR. XL  
€ zzgl. USt.  
**136,50** /pro Paar  
€ 162,44 inkl. USt.  
Art.-Nr. 1616121XL

Technische Daten		Pro Gr. M	Pro Gr. L	Pro Gr. XL
EN 407:2004, Thermische Risiken		413X4X		
EN 388:2016, Mechanische Risiken		2111X		
DIN EN 12477:2001		Ausführung B		
Handumfang	mm	220	240	270
Länge	mm	325	330	338

# Automatik-Schweißschutzhelme – erstklassige Qualität, hunderttausendfach bewährt!

## VARIOPROTECT M-W

VarioProtect<sup>®</sup>  
 GRÜNES  
 DISPLAY



VarioProtect M-W

zzgl. USt.

**39,90**

€ 47,48 inkl. USt.

Art.-Nr. 1653990

## VARIOPROTECT XL-W TC

VarioProtect<sup>®</sup>  
 TRUE COLOR  
 DISPLAY



VarioProtect XL-W TC

zzgl. USt.

**59,90**

€ 71,28 inkl. USt.

Art.-Nr. 1651000

Technische Daten	VarioProtect M-W
Sichtfenster	91 x 42 mm
Stromversorgung	Solarzellen
Ein/Aus	vollautomatisch
UV/IR-Schutz	Schutzstufe 16 (permanent)
Schutzstufen	DIN 9-13
Hellstufe	Schutzstufe 4
Klasse	1/1/1/2
Umschaltreaktionszeit	0,5 ms
Material	Polypropylen
Gesamtgewicht	430 g

Technische Daten	VarioProtect XL-W TC
Sichtfenster	100 x 49 mm
Stromversorgung	Solarzellen + austauschbare Batterie
Ein/Aus	vollautomatisch
UV/IR-Schutz	Schutzstufe 16 (permanent)
Schutzstufen	DIN 9-13
Hellstufe	Schutzstufe 4
Klasse	1/1/1/2
Umschaltreaktionszeit	0,1 ms
Material	Nylon
Gesamtgewicht	490 g

## VARIOPROTECT XXL-W-2 TC

► Bestnoten bei der Bewertung der optischen Klasse, Streu- und Homogenitätsklasse und Klasse der Winkeleigenschaften

► Zum Elektroden-, MIG/MAG- und WIG-Schweißen und zum Schleifen geeignet  
 ► Großes Sichtfeld

VarioProtect<sup>®</sup>  
 TRUE COLOR  
 DISPLAY



VarioProtect XXL-W-2 TC  
carbon

zzgl. USt.

**119,-**

€ 141,61 inkl. USt.

Art.-Nr. 1654025



VarioProtect XXL-W-2 TC  
rot

zzgl. USt.

**119,-**

€ 141,61 inkl. USt.

Art.-Nr. 1654025-2



VarioProtect XXL-W-2 TC  
orange

zzgl. USt.

**119,-**

€ 141,61 inkl. USt.

Art.-Nr. 1654025-3



VarioProtect XXL-W-2 TC  
blau

zzgl. USt.

**119,-**

€ 141,61 inkl. USt.

Art.-Nr. 1654025-4

Technische Daten	VarioProtect XXL W
Sichtfenster	100 x 73 mm
Stromversorgung	Solarzellen + austauschbare Batterie
Ein/Aus	vollautomatisch
UV/IR-Schutz	Schutzstufe 16 (permanent)
Schutzstufen	DIN 4-8/9-13
Hellstufe	Schutzstufe 4
Klasse	1/1/1/1*
Umschaltreaktionszeit	0,3 ms
Material	Polyamid
Gewicht ca.	430 g

Bestnoten  
1/1/1/1 in der  
Klassifizierung



\*Bestnoten bei der Bewertung der optischen Klasse / Streuklasse / Homogenitätsklasse / Klasse der Winkeleigenschaften

Automatik-Schweißschutzhelme – **erstklassige Qualität, hunderttausendfach bewährt!**

## VARIOPROTECT PANORAMA W S-TC



Bestnoten  
1/1/1/1 in der  
Klassifizierung

VarioProtect<sup>solar power</sup>  
TRUE COLOR  
DISPLAY



VarioProtect Panorama W S-TC

zzgl. USt.

**119,-**

€ 141,61 inkl. USt.

Art.-Nr. 1654060

## VARIOPROTECT XXL-W F-TC



Bestnoten  
1/1/1/1 in der  
Klassifizierung

VarioProtect<sup>solar power</sup>  
TRUE COLOR  
DISPLAY

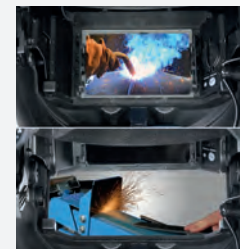

VarioProtect XXL-W F-TC

zzgl. USt.

**139,-**

€ 165,41 inkl. USt.

Art.-Nr. 1654100

► **Flip-Up System:** Kassette wird im Helm hochgeklappt, um z. B. beim Schleifen direkt durch die klare Schutzscheibe schauen zu können

Technische Daten	VarioProtect Panorama W S-TC
Sichtfenster	100 x 67 mm
Stromversorgung	Solarzellen + austauschbare Batterie
Ein/Aus	vollautomatisch
UV/IR-Schutz	Schutzstufe 16 (permanent)
Schutzstufen	DIN 5-9/9-13
Hellstufe	Schutzstufe 3
Klasse	1/1/1/1*
Umschaltreaktionszeit	0,04 ms
Material	Nylon
Gesamtgewicht	540 g

Technische Daten	VarioProtect XXL-W F-TC
Sichtfenster	100 x 65 mm
Stromversorgung	Solarzellen + austauschbare Batterie
Ein/Aus	vollautomatisch
UV/IR-Schutz	Schutzstufe 16 (permanent)
Schutzstufen	Din 4-13
Hellstufe	Schutzstufe 4
Klasse	1/1/1/1*
Umschaltreaktionszeit	0,3 ms
Material	Nylon
Gesamtgewicht	558 g

## VARIOPROTECT 3XL-W DIGITAL TC



► Schleifmodus



► Digitale Filterkassette

VarioProtect<sup>solar power</sup>  
TRUE COLOR  
DISPLAY

VarioProtect 3XL-W Digital TC

zzgl. USt.

**189,-**

€ 224,91 inkl. USt.

Art.-Nr. 1654030

Bestnoten  
1/1/1/1 in der  
Klassifizierung

## VARIOPROTECT PANORAMA-W DIGITAL TC



► Schleifmodus



► Digitale Filterkassette

VarioProtect<sup>solar power</sup>  
TRUE COLOR  
DISPLAY

VarioProtect PANORAMA-W DIGITAL TC

zzgl. USt.

**319,-**

€ 379,61 inkl. USt.

Art.-Nr. 1654040

Bestnoten  
1/1/1/1 in der  
Klassifizierung

Technische Daten	VarioProtect 3XL-W Digital TC
Sichtfenster	100 x 93 mm
Stromversorgung	Solarzellen + austauschbare Batterie
Ein/Aus	vollautomatisch
UV/IR-Schutz	Schutzstufe 16 (permanent)
Schutzstufen	DIN 4-8/DIN 8-13
Hellstufe	Schutzstufe 4
Klasse	1/1/1/1*
Umschaltreaktionszeit	0,04 ms
Material	Nylon
Gesamtgewicht	550 g

Technische Daten	VarioProtect PANORAMA-W DIGITAL TC
Sichtfenster	115 x 85 mm
Stromversorgung	Solarzellen + austauschbare Batterie
Ein/Aus	vollautomatisch
UV/IR-Schutz	Schutzstufe 16 (permanent)
Schutzstufen	DIN 4-8/8-14
Hellstufe	Schutzstufe 4
Klasse	1/1/1/1*
Umschaltreaktionszeit	0,04 ms
Material	Nylon
Gesamtgewicht	570



# Automatik-Schweißschutzhelme – erstklassige Qualität, hunderttausendfach bewährt!

## VARIOPROTECT PANORAMA-W-2 TC

- ▶ Zum Elektroden-, MIG/MAG und WIG-Schweißen und zum Schleifen geeignet
- ▶ Schweißen in Echtfarbe dank True Color Kassette im Hauptsichtfenster
- ▶ Angenehmes Schweißen mit 180° Sichtfeld
- ▶ Seitenfester werden automatisch mit abgedunkelt
- ▶ Leichte Bedienung, auch mit Schweißhandschuhen



VarioProtect  
Panorama-W-2 TC  
statt € 169,00 zzgl. USt.  
**149,-**  
€ 177,31 inkl. USt.  
Art.-Nr. 1654110

**Bestnoten**  
1/1/1/1 in der  
Klassifizierung

**Neu**

VarioProtect<sup>solar power</sup> TRUE COLOR DISPLAY



Technische Daten	VarioProtect PANORAMA-W-2 TC
Sichtfenster	108 x 73 mm
Stromversorgung	Solarzellen + austauschbare Batterie
Ein/Aus	vollautomatisch
UV/IR-Schutz	Schutzstufe 16 (permanent)
Schutzstufen	DIN 4-8/9-13
Hellstufe	Schutzstufe 4
Klasse	1/1/1/1*
Umschaltreaktionszeit	0,3 ms
Material	Polyamid
Abmessungen (L x B x H) ca.	180 x 240 x 320
Gewicht ca.	640 g

Zubehör	Art.-Nr.	€ zzgl. USt.
① Kopfband komplett	1662032	17,00
② Schweißband Stirn	1662023	0,85
Schweißband Kopfoberseite	1662050	1,90
Schweißband Nacken	1662051	1,90
③ Vergrößerungslinse 2,0	1662036	8,90
Gehäuse für Schweißschutzhelm	1662078	14,90
Äußere Vorsatzscheibe	1662090	29,90
Innere Vorsatzscheibe	1662091	13,90
Filterkassette	1662092	99,00

## VARIOPROTECT PANORAMA-W-2 TC AIR

### Schweißhelm mit Luftfiltersystem

- ▶ Zum Elektroden-, MIG/MAG und WIG-Schweißen und zum Schleifen geeignet
- ▶ Schweißen in Echtfarbe dank True Color Kassette im Hauptsichtfenster
- ▶ Angenehmes Schweißen mit 180° Sichtfeld
- ▶ Seitenfester werden automatisch mit abgedunkelt
- ▶ Hocheffizientes Luftfilterungs- und Luftversorgungssystem versorgt den Schweißer mit sauberer und gefilterter Luft und verhindert so das Einatmen gefährlicher und gesundheitsschädlicher Partikel und Schweißdämpfe
- ▶ Gleichmäßige Luftverteilung im Helm
- ▶ Leichte Bedienung, auch mit Schweißhandschuhen



Technische Daten	VarioProtect PANORAMA-W-2 TC AIR
Sichtfenster B x H	mm 108 x 73
Reaktionszeit hell-dunkel	ms 0,3
UV-/IR-Schutz	Schutzstufe 16 (permanent)
Hellstufe	Schutzstufe 4
Solarzellen	ja
Batterietyp	Lithium-Batterie (CR2450)
Batterie austauschbar	ja
Anzahl Sensoren	4
Klasse	1/1/1/1*
Material	Polyamid
Luftfluss	l/min Stufe 1: 180 / Stufe 2: 220
Filtertyp	TH3P R SL
Filter Akku Laufzeit	h Stufe 1: 10 / Stufe 2: 9
Abmessungen (L x B x H) ca.	mm 180 x 240 x 320

VarioProtect  
Panorama-W-2 TC AIR  
statt € 629,00 zzgl. USt.  
**559,-**  
€ 665,21 inkl. USt.  
Art.-Nr. 1654115



**Bestnoten**  
1/1/1/1 in der  
Klassifizierung

**Neu**

VarioProtect<sup>solar power</sup>

- ▶ Schweißen in Echtfarben dank True Color Kassette

TRUE COLOR DISPLAY



Gesichtsschutz aus Stoff  
zzgl. USt.  
**27,90**  
€ 33,20 inkl. USt.  
Art.-Nr. 1662079

Zubehör	Art.-Nr.	€ zzgl. USt.
① Filter	1662065	46,90
② Vorfilter	1662066	11,90
③ Funkensperre	1662067	6,50
④ Li-Ion-Akku	1662068	139,00
⑤ Gurt	1662069	49,00
Luftschlauch	1662070	54,90
Ladegerät	1662071	46,90
⑥ Filterabdeckung	1662072	19,90

## VARIOPROTECT XXL-W F-TC AIR

**VarioProtect**<sup>solar power</sup>

### Automatik-Schweißschutzhelm- Schweißen in Echtfarben und Schleifen mit sauberer Atemluft

- ▶ Zum Elektroden-, MIG/MAG- und WIG-Schweißen und zum Schleifen geeignet
- ▶ Schweißen in Echtfarben dank True Color Kassette
- ▶ Flip-Up System: Kassette wird im Helm hochgeklappt, um z.B. beim Schleifen direkt durch die klare Schutzscheibe schauen zu können
- ▶ Hocheffizientes Luftfilterungs- und Luftversorgungssystem versorgt den Schweißer mit sauberer und gefilterter Luft und verhindert so das Einatmen gefährlicher und gesundheitsschädlicher Partikel und Schweißdämpfe
- ▶ Zwei Gebläsestufen wählbar

- ▶ Gleichmäßige Luftverteilung im Helm
- ▶ Leichte Bedienung, auch mit Schweißhandschuhen
- ▶ Großes Sichtfeld
- ▶ Schweißmaske mit hinten liegendem Schwerpunkt, sehr leicht, kopf- und nackenschonend

**Bestnoten**  
1/1/1/1 in der  
Klassifizierung



VarioProtect XXL-W F-TC AIR  
zzgl. USt.  
**629,-**  
€ 748,51 inkl. USt.  
Art.-Nr. 1654105



#### Lieferumfang

- Schweißhelm
- Luftfiltersystem
- Aufladbarer Li-ion Akku
- Batterieladegerät
- Atemschlauch mit Hülle 1 m
- Hüftgurt - doppelter Schultergurt
- Schwarze Tragetasche

Technische Daten	VarioProtect XXL-W F-TC AIR	
Sichtfenster B x H	mm	100 x 65
Reaktionszeit hell-dunkel	ms	0,3
Dunkle Schutzstufe	DIN	4-13
UV-/IR-Schutz		Schutzstufe 16
Hellstufe		Schutzstufe 4
Solarzellen		ja
Batterietyp		Lithium Batterie 3V
Batterie austauschbar		ja
Anzahl Sensoren		4

Klasse		1/1/1/1*
Material		Polyamid
Luftfluss	l/min	Stufe 1: 180 Stufe 2: 220
Filtertyp		TH3P R SL
Filter Akku Laufzeit	h	Stufe 1: 10 Stufe 2: 9
Batterietyp		Li-ON 14,8V 2,2Ah
Abmessungen (L x B x H) ca.	mm	194 x 254 x 334
Gewicht ca.	g	2.600

Gesichtsschutz aus Stoff  
zzgl. USt.  
**27,90**  
€ 33,20 inkl. USt.  
Art.-Nr. 1662079

## VARIOPROTECT XXL-W TC AIR TH3

### Schweißhelm mit Luftfiltersystem

- ▶ Luftfiltersystem versorgt den Schweißer mit gefilterter, sauberer Luft und verhindert so das Einatmen gefährlicher und gesundheitsschädlicher Partikel und Schweißdämpfe
- ▶ Hohe Filterwirkung: 99,99% = 0,3µm
- ▶ Leichte Bedienung, auch mit Schweißhandschuhen
- ▶ Integrierter Li-ION Akku für bis zu 8 Stunden Laufzeit
- ▶ 3 Gebläsestufen wählbar
- ▶ Gleichmäßige Luftverteilung im Frischlufthelm

**Bestnoten**  
1/1/1/1 in der  
Klassifizierung

TRUE COLOR  
DISPLAY

- ▶ Schweißen in Echtfarben dank True Color Kassette



VarioProtect XXL-W TC AIR TH3  
zzgl. USt.  
**659,-**  
€ 784,21 inkl. USt.  
Art.-Nr. 1654055

**VarioProtect**<sup>solar power</sup>



VarioProtect XXL-W F-TC AIR  
ohne Frischluftfiltersystem  
zzgl. USt.

**239,-**

€ 284,41 inkl. USt.  
Art.-Nr. 1654056

Technische Daten	VarioProtect XXL-W TC AIR TH3	
Sichtfenster B x H	mm	83,4 x 100
Reaktionszeit hell-dunkel	ms	0,08
Auffhellzeit dunkel-hell	ms	100 - 900
Dunkle Schutzstufe	DIN	5-9 / 9-13
UV-/IR-Schutz		Permanent DIN 15
Hellstufe		Schutzstufe 4
Anzahl Sensoren	St	4
Ein/Aus		vollautomatisch
Batterietyp		Lithium Knopfbatte- rie CR2450 3V
Stromversorgung		Solarzellen + aus- tauschbare Batterie

Klasse		1/1/1/1*
Material		Nylon
Luftfluss	l/min	Stufe 1: 170   Stufe 2: 200   Stufe 3: 230
Filter Effizienz		99,99% = 0,3µm
Filtertyp		TH3 P R SL
Filter Akku Laufzeit	h	Level 1: > 8   Level 2: > 6   Level 3: > 4
Batterietyp		Aufladbarer Li-ion Akku (4400 mAh)
Abmessungen (L x B x H) ca.	mm	114 x 133 x 9,5
Gesamtgewicht ca.	g	2.463
Erläuterung zu Gewicht		Schweißmaske, Fil- ter, Gurt, Batterie

#### Lieferumfang

- Schweißhelm mit Luftfiltersystem
- Aufladbarer Li-ion Akku 12V 4400 mAh
- Batterieladegerät 120
- Atemschlauch / Abdeckung (1 m)
- Gepolsterter Hüftgurt und doppel-  
ter Schultergurt
- Schwarze Tragetasche

## VARIOPROTECT GRIND

- ▶ Ideal für Schleifanwendungen, Metallbearbeitung und Holzverarbeitung
- ▶ Uneingeschränkte und klare Sicht
- ▶ Maximaler Tragekomfort durch optimale Passform und einfach einstellbares Kopfband
- ▶ Geringes Gewicht



VarioProtect®

VarioProtect GRIND

zzgl. USt.

**45,-**

€ 53,55 inkl. USt.

Art.-Nr. 1654200

## VARIOPROTECT GRIND AIR

mit Anschluss für Frischluftfiltersysteme

VarioProtect®

Die perfekte Lösung, wenn Sie bereits einen Schweißhelm mit Absaugung haben und noch einen zusätzlichen Schleifhelm mit Absaugung benötigen



VarioProtect GRIND AIR mit Anschluss für Frischluftfiltersystem

€ zzgl. USt.

**79,90**

€ 95,08 inkl. USt.

Art.-Nr. 1654206

Technische Daten		VarioProtect GRIND
Arbeitstemperatur	°C	-5 – +55
Lagertemperatur	°C	-10 – +55
Linienstärke		1 mm
Normen		CE, ANSI, CSA, AS/NZS
Material		Nylon
Abmessungen (L x B x H) ca.	mm	350 x 250 x 190
Gewicht ca.	g	385

Technische Daten		VarioProtect GRIND AIR
Arbeitstemperatur	°C	-5 – +55
Lagertemperatur	°C	-10 – +55
Linienstärke	mm	1
Normen		CE, ANSI, CSA, AS/NZS
Material		Nylon
Abmessungen (L x B x H) ca.	mm	350 x 250 x 190
Gewicht ca.	g	385

Kopfband mit Anschluss für Schweisskraft Frischluftfiltersysteme



- ▶ für Art.-Nr. 1654050
- ▶ für Art.-Nr. 1654205
- ▶ für Art.-Nr. 1654055

## VARIOPROTECT GRIND AIR

Schleifhelm mit Frischluftfiltersystem

- ▶ Ideal für Schleifanwendungen, Metallbearbeitung, Landwirtschaft, Mülldeponien, Holzverarbeitung, Lebensmittelindustrie
- ▶ Einstellbare 3-Stufen-Luftstromsteuerung
- ▶ Uneingeschränkte und klare Sicht
- ▶ Kontinuierlich gefilterte Luft
- ▶ Geringes Gewicht
- ▶ Tragekomfort durch ergonomische Passform

VarioProtect GRIND AIR

zzgl. USt.

**529,-**

€ 629,51 inkl. USt.

Art.-Nr. 1654205

Technische Daten		VarioProtect GRIND AIR
Klasse		CE, ANSI, CSA, AS/NZS
Material		Nylon
Arbeitstemperatur	°C	-5 – +55
Lagertemperatur	°C	-10 – +55
Linienstärke	mm	1
Luftfluss Gebläseatemschutz Stufe 1	l/min	170
Luftfluss Gebläseatemschutz Stufe 2	l/min	200
Luftfluss Gebläseatemschutz Stufe 3	l/min	230
Schlauchlänge Gebläseatemschutz	mm	1000
Filter Akku Laufzeit Stufe 1	h	10
Filter Akku Laufzeit Stufe 2	h	8
Filter Akku Laufzeit Stufe 3	h	6
Akkuladezeit Gebläseatemschutz	h	3,5
Batterietyp Gebläseatemschutz	mAh	Li-on 12V 4400
Schalldruckpegel	dB(A)	<73
Filter Effizienz	%	99,996 (0,3 µm)
Filtertyp		TH3 P R SL
<b>Abmessungen und Gewichte</b>		
Gewicht Akku	g	350
Gesamtgewicht ca.	g	735
Erläuterung zu Gewicht		Helm, Filter, Gurt, Batterie

VarioProtect®



### Lieferumfang

- Schweißhelm mit Luftfiltersystem
- TH3-Luftfiltersystem
- Aufladbarer Li-ion Akku (4400 mAh)
- Batterieladegerät
- Atemschlauch und Abdeckung (1 m)
- Durchflussmesser
- Gepolsterter Hüftgurt und doppelter Schultergurt
- Schwarze Tragetasche



VarioProtect GRIND AIR ohne Frischluftfiltersystem

zzgl. USt.

**239,-**

€ 284,41 inkl. USt.

Art.-Nr. 1654206

## LED Leuchte für Schweißhelm

Passend für: Art.Nr. 1653990, 1651000, 1654025, 1654025-2, 1654025-3, 1654025-4, 1651005, 1654030, 1654055

LED Leuchte für Schweißhelm

zzgl. USt.

**25,-**

€ 29,75 inkl. USt.

Art.-Nr. 1662260



**Serie USZ - 4 in 1 Ganzstahl-Schraubzwinde mit Knebelgriff**

- ▶ Zum Klemmen, Rohre Spannen, Spreizen und Überschreiten
- ▶ Vergütet und verwindungssteif
- ▶ Oberflächenbeschichtete Spindel mit Trapezgewinde leichtgängig und verkantet nicht
- ▶ Beste Kraftübertragung beim Anspannen
- ▶ Schnelles Umrüsten des Gleitbügels für Spreizeanwendungen An Holz und Stahl anwendbar

**Serie MSZ - Magnetische Schraubzwinde mit Schnellspannfeder und magnetischem V-Spannaufsatz**

- ▶ Für Werkstücke aus Stahl
- ▶ Federgelagerter Gleitbügel für einhändiges Arbeiten
- ▶ Nach dem Positionieren hält die Zwinde magnetisch am Werkstück
- ▶ Wärmevergüteter und nickelverchromter Stahl
- ▶ Mit Gewindeloch, erweiterbar durch optionalen V-Spannaufsatz oder Bolzen

**Serie HZ - Hebelzwinde mit Rastermechanismus für effizientes Spannen**

- ▶ Festbügel und Druckplatte aus einem Stück gefertigt, vergütet und verwindungssteif
- ▶ Mit 38 mm breiter, beweglicher Druckplatte
- ▶ Funktionaler Rastermechanismus für vibrations sicheres Spannen
- ▶ Schnelles Umrüsten des Gleitbügels für Spreizeanwendungen
- ▶ Durch den Ein-Finger-Schnellspann- und Lösehebel bis zu fünf Mal schneller als herkömmliche Zwingen



Modell		USZ 216	USZ 318	USZ 419	HZ 178	HZ 254	MSZ 80	MSZ 90	MSZ 140
Art.-Nr.		1790001	1790002	1790003	1790010	1790011	1790079	1790020	1790021
€ zzgl. USt.		48,50	97,90	109,90	58,50	63,50	24,50	20,25	26,25
Spannkraft max.	kg	550	1.100	1.100	460	460	100	140	230
Spannweite	mm	216	318	419	178	254	75	90	140
Ausladung	mm	121	140	140	121	121	64	64	89
Gewinde	mm	M 10	M 10	M 10	M 10	M 10	M 6	M 6	M 8
Gewicht ca.	kg	1,9	3,5	4,0	1,2	1,3	0,4	0,4	0,5

Bezeichnung	Art.-Nr.	€ zzgl. USt.
Magnetischer V-Spannaufsatz	1790006	6,99
Zusatzblock zum Überschreiten (für MSZ 140)	1790022	6,99
V-Spannaufsatz	1790005	3,99
Zusatzblock zum Überschreiten	1790007	5,19

(passend für RGZ 280, HZ 178 und HZ 254)



**Serie RGZ - Rohr-Gripzange speziell zum Halten von Rundkörpern**

- ▶ Mit zwei selbstanpassenden V-Spannaufsätzen, dadurch auch geeignet zum Fixieren von Flachmaterial an Rohren
- ▶ Einhändig bedienbar

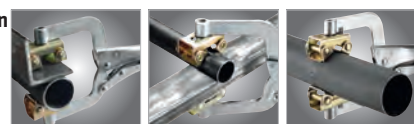

**Serie MHA - Magnetische Halteanschlätze zum Positionieren kleiner Werkstücke beim Heftschiessen**

- ▶ Für den Einsatz an metallischen Profilen wie z.B. Rundmaterialien, Flachstahl oder Vierkant-Rohren
- ▶ MHA 111 aus Alu-Druckguss für präziseres Arbeiten
- ▶ Verstellbare Halteanschlätze positionieren und fixieren senkrecht oder waagrecht das Werkstück



**WGZ 76 - Winkel-Gripzange - die helfende Hand für Arbeiten mit rechtwinkligen Werkstücken**

- ▶ Zum Halten, Ausrichten und Fixieren unterschiedlich starker Werkstücke im 90°-Winkel
- ▶ Einhändig bedienbar
- ▶ Anwendbar für Holz und Stahl sowie synthetischen Materialien



**MVS-Set - Magnetische V-Spannaufsätze**

- ▶ Zum Halten, Positionieren und Bearbeiten von Stahlwerkstücken
- ▶ 4 Magnete pro Spannaufsatz
- ▶ Für den Einsatz an Rund-, Flach- und Vierkant-Materialien im Leichtlast-Bereich

Modell		RGZ 150	RGZ 280	MHA 100	MHA 111	WGZ 76	MVS-SET
Art.-Nr.		1790093	1790090	1790074	1790075	1790080	1790076
€ zzgl. USt.		28,25	28,25	18,50	31,50	36,50	32,90
Spannweite	mm	25 - 50	40 - 64	32	-	-	-
Spannkraft max.	kg	-	-	75	-	-	-
Haltekraft	kg	-	-	-	8	8	8
Ausladung	mm	50	-	76	-	-	-
Länge	mm	180	280	216	-	-	-
Gewinde	mm	-	M 10	-	-	-	-
Abmessung (L x B x H) ca.	mm	-	-	-	100 x 76 x 32	111 x 73 x 38	60 x 35 x 30
Gewicht ca.	kg	0,4	1,3	0,6	0,2	0,25	0,4

Bezeichnung	Art.-Nr.	€ zzgl. USt.
Zusatzblock zum Überschreiten (für RGZ 280)	1790007	5,19

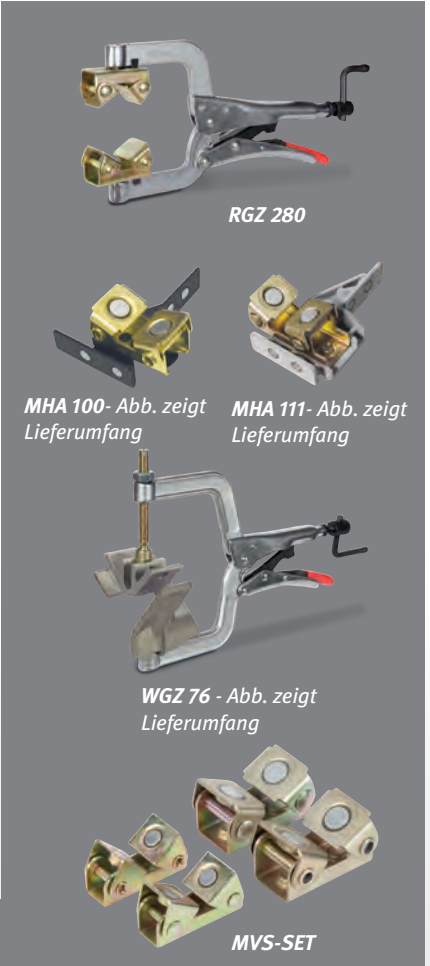

### Serie MWS - Metallwinkelspanner

#### in 2-Achsen oder 3-Achsen-Ausführung

- ▶ Für den Einsatz im Stahlbau, Schweißerei und Schlosserei
- ▶ Stabile Backen und Grundkörper aus Grauguss
- ▶ Zum Halten, Ausrichten und Fixieren im exakten 90°-Winkel
- ▶ Automatische Anpassung des Druckbackens an unterschiedlich starke Werkstücke aufgrund gelenkig gelagerter Spindelmutter
- ▶ Druckknopf zur Schnellspannung des Werkstücks

- ▶ An der verkupferten Trapez-Spindel mit T-Griff können Schweißspritzer nicht anhaften
- ▶ Seitliche Langlöcher

#### Serie MWS-2

- ▶ Für Werkstücke mit zwei Achsen
- ▶ Aufgrund der offenen Bauweise Fixierung von T-Verbindungen und freier Zugang zum Werkstück bei Schweiß- und Montagearbeiten möglich

#### Serie MWS-3

- ▶ Für Werkstücke mit drei Achsen
- ▶ Schnelle Entnahme des Werkstücks durch einfaches Wegdrehen des dritten Spannarms

Modell		MWS-2 56	MWS-2 95	MWS-2 121	MWS-3 95	MWS-3 121
Art.-Nr.		1790099	1790100	1790101	1790102	1790103
€ zzgl. USt.		114,90	166,90	295,00	350,00	630,00
Spannweite	mm	63,5	107	125	95	121
Backen L x H	mm	80 x 33	122 x 35	135 x 64	122 x 35	100 x 64
T-Abstand	mm	47	64	103	62	100
Befestigungsnut L	mm	35,5	40	51	-	-
Befestigungsnut B	mm	11	11	11	-	-
Gewicht ca.	kg	2,75	4,5	10	11,1	19,6

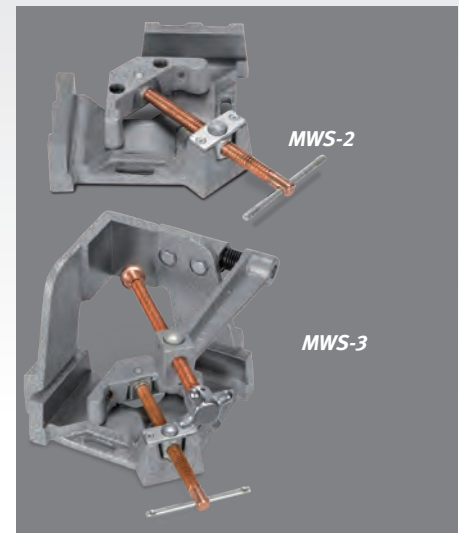

### Serie MM - kompakte Massemagnete

- ▶ V-Auflage für sicheren Halt auf runden und flachen Materialflächen
- ▶ Kabeldrehung bis 360° möglich

- ▶ Einfaches Bedienen des Ein-/Aus-Schalters, auch mit Handschuhen
- ▶ Metallspäne fallen direkt nach Ausschalten des Magneten ab

Modell		MM 300	MM 500
Art.-Nr.		1790072	1790073
€ zzgl. USt.		85,50	115,50
Stromstärke	A	300	500
Einschaltdauer	%	60	60
Haltekraft	kg	34	50
Abmessung	mm	50 x 50 x 64	50 x 70 x 64
Gewicht ca.	kg	0,4	1,1

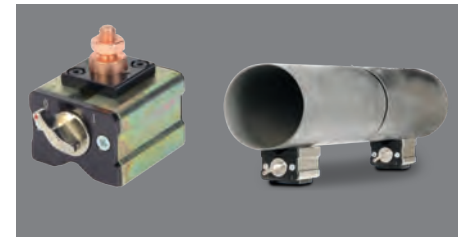

### Neu

#### MS 215 - Multi-Schweißzange

- ▶ Seite mit Schlackenhammer zum Entfernen von Schlacke und Schweißrückständen
- ▶ Flachhammer mit Abstreifer zur schnellen Entfernung von Spritzern
- ▶ Induktionsgehärtete Klingen, Meißelklingen und Schabemesser

Modell	MS 215
Art.-Nr.	1790095
€ zzgl. USt.	29,50



### WM 90 - Winkelmagnet

- ▶ Zum Erstellen von außenseitigen 90° Winkeln um hindernisfrei innenseitig schweißen zu können

- ▶ Äußere Magnetkanten für 60° Material-Neigungen verwendbar
- ▶ Lieferumfang: jeweils 2 Winkelmagneten

### Serie SWM-2 und SWM - schaltbare Schweißwinkel-magneten zum Fixieren von Blechen, runden und quadratischen Werkstücken oder Rohren

- ▶ Mit hoher magnetischer Haltekraft für professionelle Anwendungen
- ▶ Magnet per Kippschalter an- und ausschaltbar
- ▶ Im ausgeschalteten Zustand einfach abwischar

#### Serie SWM-2

- ▶ Zum Halten von metallischen Werkstücken im 45° oder 90°-Winkel

#### Serie SWM

- ▶ Zum Halten von metallischen Werkstücken im 90°-Winkel
- ▶ Polschuhe mit Prisma, daher für Flach- und Rundmaterial geeignet
- ▶ Professionelle Ausführung für höchste Qualitätsansprüche
- ▶ Zwei unabhängig voneinander funktionierende An-/Aus-Schalter

### Serie MSWM und SSWM - Permanent-Schweißwinkel-magneten für

#### Haltewinkel 30°, 45°, 60° und 90°

- ▶ Für winkelgenaues Halten runder und flacher Werkstücke aus Eisen
- ▶ Praktische Helfer beim Schweißen und Montieren

#### MSWM 10

- ▶ Besonders geeignet für kleine Werkstücke
- ▶ Lieferumfang 2 Mini-Schweißmagneten
- ▶ **SSWM 20**
- ▶ Trotz kleiner Bauweise mit 40 kg Haltekraft

### Serie VSWM - verstellbarer Schweißwinkel-Magnet – für stufenloses Einstellen des Winkels von 30° bis 275°

- ▶ Mit hoher magnetischer Haltekraft für professionelle Anwendungen

- ▶ Polschuhe mit Prisma, daher für Flach- und Rundmaterial geeignet
- ▶ Gewünschter Winkel bequem einstellbar und mit praktischem Hebel leicht zu fixieren

Modell	Haltekraft <sup>(2)</sup>	Winkel	Maße (mm)	Gewicht ca.	Art.-Nr.	€ zzgl. USt.
WM 90	14 kg	60°/90°	83 x 95 x 16	0,2 kg	1790071	35,90
MSWM 10 (1)	10 kg	30°/60°/45°/90°	59 x 51 x 16	0,3 kg	1790060	14,90
SSWM 20	40 kg	30°/60°/45°/90°	140 x 111 x 19	0,5 kg	1790070	21,25
SWM-2 35	40 kg	45°/90°	111 x 95 x 29	0,7 kg	1790030	47,50
SWM-2 65	75 kg	45°/90°	152 x 130 x 35	1,4 kg	1790031	86,50
SWM 35	55 kg	90°	152 x 152 x 38	1,2 kg	1790040	150,90
SWM 70	120 kg	90°	197 x 197 x 48	2,7 kg	1790041	259,90
VSWM 41	50 kg	30°–275° stufenl.	197 x 197 x 95	2,4 kg	1790050	309,00



**SWM-2 30 – Schaltbarer Schweißwinkelmagnet zum Fixieren von Blechen, runden und quadratischen Werkstücken oder Rohren**

- ▶ Hohe magnetischer Haltekraft für vielseitige Anwendungen
- ▶ Magnet per Kippschalter an- und ausschaltbar
- ▶ Im ausgeschalteten Zustand einfach abwischbar

Modell	SWM-2 30
Art.-Nr.	1790029
€ zzgl. USt.	42,50
Haltekraft <sup>(1)</sup>	30 kg
Winkel	45/90
Abmessungen ca.	110 x 95 x 25 mm
Gewicht ca.	0,5 kg

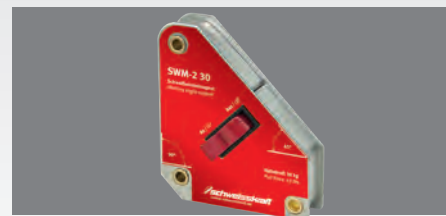

**VSWM 15 – Verstellbarer Schweißwinkelmagnet - für stufenloses Einstellen des Winkels von 30° bis 270°**

- ▶ Hohe magnetische Haltekraft für vielseitige Anwendungen
- ▶ Ideal für runde und eckige Rohre, Winkel und Flachmaterial
- ▶ Befestigungslöcher, um zwei Magnete miteinander zu verbinden

Modell	VSWM 15
Art.-Nr.	1790051
€ zzgl. USt.	27,50
Haltekraft <sup>(1)</sup>	15 kg
Winkel	30 – 270 stufenlos
Abmessungen ca.	156 x 156 x 20 mm
Gewicht ca.	0,9 kg



**WM 125 – Zwei Innen- und Außenwinkelmagnete für 90° und 270° Winkel**

- ▶ Hohe magnetische Haltekraft für vielseitige Anwendungen
- ▶ Ideal für runde und eckige Rohre, Winkel und Flachmaterial
- ▶ Befestigungslöcher, um zwei Magnete miteinander zu verbinden

Modell	WM 125
Art.-Nr.	1790042
€ zzgl. USt.	20,90
Haltekraft <sup>(1)</sup>	9 / 15 kg
Winkel	90° / 270
Abmessungen ca.	75.5 x 52 x 14 mm
Gewicht ca.	125 x 85 x 18 mm
	0,5 kg



**BHW 100 – WIG-Brennerhalter**

- ▶ Beliebiges Ablegen des Schweißbrenners, wo er gerade gebraucht wird
- ▶ Verstellbare Kabelhalterung
- ▶ Die vollständig umschlossene Magnetfußplatte erleichtert das Reinigen von Metallrückständen

Modell	BHW 100
Art.-Nr.	1790078
€ zzgl. USt.	21,25
Abmessungen ca.	Ø89 x 160 mm
Gewicht ca.	0,85 kg



**Neu**

**SWL 3 – Drei-Achsen-Wasserwaage**

- ▶ Präzise, CNC-bearbeitete Wasserwaage
- ▶ 3 eingebaute Jumbo-Libellen und 1 aufsteckbare Libelle
- ▶ Die große aufsteckbare Libelle kann gedreht werden, um die Betrachtung aus verschiedenen Winkeln zu erleichtern
- ▶ Große, bearbeitete Führungskante zur einfachen Ausrichtung bei großen Teilen

Modell	SWL 3
Art.-Nr.	1790097
€ zzgl. USt.	54,50
Abmessungen ca.	152 x 45 x 55 mm
Gewicht ca.	0,5



**MHS 203 – Materialhalteanschlag**

- ▶ Zum Halten, Positionieren und Bearbeiten von Stahlwerkstücken
- ▶ Haltefinger mit Messingspitze 360° und in der Länge einstellbar
- ▶ Besonders geeignet für Bolzen, Muttern oder dünne Bleche für Heftschweißungen in ungleichen Winkeln
- ▶ Für den Einsatz an Rund-, Flach- und Vierkant-Materialien im Leichtlast-Bereich

Modell	MHS 203
Art.-Nr.	1790077
€ zzgl. USt.	33,90
Haltekraft <sup>(1)</sup>	15 kg
Abmessungen ca.	178 x 102 x 102 mm
Gewicht ca.	0,55 kg

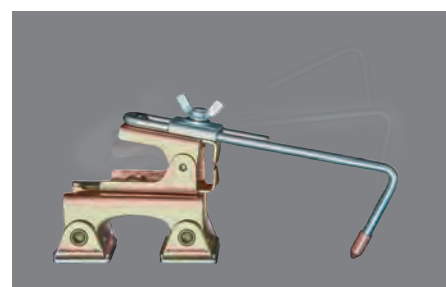

**Serie UGZ 40 – Universalgripzangen**

- ▶ Kurbel zum schnellen Öffnen, Schließen und Einstellen
- ▶ Mit Schnellentriegelungshebel
- ▶ Gezackte Zangenbacken für zusätzliche Griffigkeit
- ▶ Mit Hammerkopf und Längsrille in der Oberbacke
- ▶ Hartgelötete Komponenten mit hoher Haltbarkeit

Modell	UGZ 40
Art.-Nr.	1790091
€ zzgl. USt.	16,00
Öffnungsbereich	40 mm
Werkzeuglänge	300 mm
Gewicht ca.	0,6 kg



**Serie UGZ 75 – Universalgripzangen**

- ▶ Kurbel zum schnellen Öffnen, Schließen und Einstellen
- ▶ Mit Schnellentriegelungshebel
- ▶ Gezackte Zangenbacken für zusätzliche Griffigkeit
- ▶ Große Zangenausladung (64 mm)
- ▶ V-förmige Kerbe in der Oberbacke zum Einspannen von Kleinteilen

Modell	UGZ 75
Art.-Nr.	1790092
€ zzgl. USt.	26,50
Ausladung	64 mm
Öffnungsbereich	6 ~ 75 mm
Werkzeuglänge	250 mm
Gewicht ca.	0,7 kg



<sup>(1)</sup> Angabe Haltekraft basierend auf Anwendung mit 10 mm Stahlplatte

## Serie SPV – Schweißpositioniervorrichtung mit manueller Bedienung

- ▶ Für die schnelle und bequeme Schweißbearbeitung von allen Seiten
- ▶ Einfache Handhabung
- ▶ Manuelle Justierung der Arbeitshöhe
- ▶ Drehteller in vertikaler sowie horizontaler Richtung positionierbar

Technische Daten		SPV 30	SPV 300	SPV 300 HWM
Tisch Neigungswinkel	°	360	360	22,5 / 45 / 90
Tragkraft horizontal	kg	360	300	300
Tragkraft vertikal	kg	260	150	150
Durchmesser Drehscheibe	mm	260	300 x 300	300 x 300
Abmessungen (L x B x H) ca.	mm	630 x 350 x 280	1427 x 1200 x 1018	600 x 600 x 710
Gewicht ca.	kg	28	135	86
Transportzuschlag <sup>1)</sup>		TPZRS3 = 31,90 €	TPZRS3 = 31,90 €	TPZRS3 = 31,90 €

**SPV 30**  
zzgl. USt.  
**599,-**  
€ 712,81 inkl. USt.  
Art.-Nr. 1540030



**SPV 300**  
zzgl. USt.  
**1.650,-**  
€ 1.963,50 inkl. USt.  
Art.-Nr. 1540300

**SPV 300 HWM**  
zzgl. USt.  
**819,-**  
€ 974,61 inkl. USt.  
Art.-Nr. 1540305



## Serie SDT WE - Schweißdrehtische

- ▶ Einfache Bedienung
- ▶ Einfache Winkelverstellung per Drehknopf
- ▶ Stufenlos verstellbare Drehzahl des Tellers
- ▶ Rechts-/Linkslauf
- ▶ Steuerelektronik durch robustes und geschlossenes Gehäuse geschützt
- ▶ Fußtaster für Start/Stop

**Ab SDT 500WE:**  
▶ Winkelverstellung elektrisch per Drehknopf  
**SDT 500 HC WE:**  
▶ Mit Hohlwelle Ø 170 mm



SDT 350 WM



SDT 500 HC WE



SDT 2500 WE

Zubehör	Art.-Nr.	€ zzgl. USt.
Dreibackenfutter Traglast 30 kg	1541351	175,00
Dreibackenfutter Traglast 120 kg	1541352	239,00
Dreibackenfutter Traglast 240 kg	1541353	335,00

**Neu**

**SDT 220 WM**

statt € 899,00 zzgl. USt.

**849,-**

€ 1010,31 inkl. USt.

Art.-Nr. 1541220

**SDT 350 WM**

zzgl. USt.

**1.139,-**

€ 1.355,41 inkl. USt.

Art.-Nr. 1541350

**SDT 500 WE**

zzgl. USt.

**2.659,00**

€ 3.164,21 inkl. USt.

Art.-Nr. 1541500

**Neu**

**SDT 500 HC WE**

statt € 3.299,00 zzgl. USt.

**2.999,-**

€ 3.568,81 inkl. USt.

Art.-Nr. 1541505

**Neu**

**SDT 1500 WE**

statt € 13.150,00 zzgl. USt.

**12.299,-**

€ 14.635,81 inkl. USt.

Art.-Nr. 1541915

**Neu**

**SDT 2500 WE**

statt € 16.500,00 zzgl. USt.

**15.299,-**

€ 18.205,81 inkl. USt.

Art.-Nr. 1541925

**Neu**

**SDT 4000 WE**

statt € 18.990,00 zzgl. USt.

**17.599,-**

€ 20.942,81 inkl. USt.

Art.-Nr. 1541940

Technische Daten		SDT 350 WM	SDT 500 WE	SDT 500 HC WE	SDT 1500 WE	SDT 2500 WE	SDT 4000 WE
Tisch Neigungswinkel	°	0 – 135	0 – 135	-45 – 90	-45 – 90	0 – 135	0 – 135
Drehzahl stufenlos	min <sup>-1</sup>	0 – 5	0 – 5	0 – 5	0 – 5	0,1 – 1,2	0,1 – 1,2
Tragkraft horizontal/vertikal	kg	350 / 120	350 / 120	500 / 250	500 / 250	1.500 / 1.000	2.500 / 2.000
Aufnahmeleistung ~ 50 Hz	W / V	150 / 230	125 / 230	400 / 230	400 / 230	750 / 400	1.500 / 400
Durchmesser Drehscheibe	mm	220	330	550	560	1.000	1.200
Abmessungen (L x B x H) ca.	mm	470 x 400 x 450	410 x 470 x 475	770 x 650 x 660	790 x 690 x 660	1.576 x 1.190 x 990	1.735 x 1.276 x 1.050
Gewicht ca.	kg	34	38	220	230	1.170	1.550
Transportzuschlag <sup>1)</sup>				TPZRS3 = 31,90 €		TPZDF1 = 275,00 €	

## RBD 1200 / RBD 2200 / RBD 5000 - Rollenbockdrehvorrichtungen

- ▶ Präzise und hochwertige Schweißnähte möglich durch stufenlos einstellbare Drehzahl des Werkstückes
- ▶ Zum Bearbeiten von zylindrischen Werkstücken
- ▶ Fußtaster für Start/Stop
- ▶ Einstellbare Drehrichtung

**RBD 1200**  
statt € 1.629,00 zzgl. USt.  
**1.539,-**  
€ 1.831,41 inkl. USt.  
Art.-Nr. 1542120

**RBD 2200**  
statt € 2.549,00 zzgl. USt.  
**2.399,-**  
€ 2.854,81 inkl. USt.  
Art.-Nr. 1542220

**RBD 5000**  
statt € 3.859,00 zzgl. USt.  
**3.599,-**  
€ 4.282,81 inkl. USt.  
Art.-Nr. 1542500

Technische Daten		RBD 1200	RBD 2200	RBD 5000
Traglast	kg	1200	2200	5000
Durchmesser Werkstück	mm	20 – 800	101 – 1524	304 – 1234
Drehzahl	min <sup>-1</sup>	0 – 1413	0 – 3641	0 – 1475
Antriebsseinheit (L x B x H)	mm	552 x 324 x 336	940 x 407 x 336	1624 x 525 x 457
Führungseinheit (L x B x H)	mm	450 x 229 x 336	940 x 294 x 336	1.418 x 410 x 457
Schaltbox (L x B x H)	mm	170 x 120 x 250	170 x 120 x 250	170 x 120 x 250
Anschlussspannung ~ 50 Hz		230	230	230
Gewicht ca.	kg	86	220	325



RBD 2200

**Neu**

<sup>1)</sup> Erläuterung der Transportzuschläge siehe Rückseite, Angaben zu TPZRS zzgl. USt

# BESTE SCHWEISSERGEREBNISSE DURCH OPTIMAL GESCHLIFFENE WOLFRAMELEKTRODEN

## Elektrodenschleifgerät EG 4

- ▶ Einfache Handhabung durch voreingestellte Schleifwinkel und Durchmesser
- ▶ Schleifwinkel 15°, 18°, 22,5° und 30° wählbar
- ▶ Handliches Gerät, optimal für den Einsatz in der Werkstatt oder während der Montage
- ▶ Integrierte 5-Stufen Drehzahlregulierung über Drehrad
- ▶ Einfach zu wechselnde Schleifscheibe



Technische Daten		EG 4
Elektrodenndurchmesser	mm	1,0 – 4,0
Elektrodenlänge min.	mm	30
Schleifwinkel	°	15 – 30
Drehzahl	min <sup>-1</sup>	0 – 11.000
Drehzahlregelung		5-stufig
Diamantscheibendurchmesser	mm	33,5
Elektrischer Anschluss ~50 Hz	V	230
Abmessungen (L x B x H) ca.	mm	340 x 76 x 76
Gewicht ca.	kg	1,6

Elektrodenschleifgerät EG 4  
zzgl. USt.

**445,-**  
€ 529,55 inkl. USt.  
Art.-Nr. 1692004

**Lieferumfang**

- Schleifscheibe
- Transportkoffer

Zubehör	Art.-Nr.	€ zzgl. USt.
Abdeckkappe	1692080	14,90
Winkelanzeige	1692081	61,00
Schleifscheibe	1692082	25,00
Kohlebürstenpaar	1692083	5,00
Schalter	1692084	5,00
Transportkoffer	1692085	35,00

## Elektrodenschleifgerät EG 5

- ▶ Für den perfekten Schliff von Wolframelektroden mit einem Durchmesser von 1,6 bis 5 mm
- ▶ Schleifwinkel 0 bis 60 Grad stufenlos einstellbar
- ▶ Anschlag zur Einstellung der richtigen Schleiflänge im Gerät integriert
- ▶ Präzises Anschleifen in Längsrichtung, dadurch bessere Zündeigenschaften, stabiler Lichtbogen und höhere Standzeit
- ▶ Problemloser Schliff auch bei einer Länge von nur 50 mm, Kalotten oder Metalltropfen
- ▶ Einspannen auch mit Arbeitshandschuhen über leichtgängige Rändelschraube möglich

Elektrodenschleifgerät EG 5

**Lieferumfang**

- Diamantscheibe Ø 90 mm
- Je eine Spannzange 1,6/2,0/2,4/3,2/4,0 mm

zzgl. USt.  
**475,-**  
€ 565,25 inkl. USt.  
Art.-Nr. 1692005



Technische Daten		EG 5
Elektrodenndurchmesser	mm	1,6 – 5,0
Elektrodenlänge min.	mm	35
Schleifwinkel	°	15 – 60
Drehzahl	min <sup>-1</sup>	6500
Diamantscheiben-Ø	mm	90
Leistung Antriebsmotor	kW	0,07
Elektrischer Anschluss ~50 Hz	V	230
Abmessungen (L x B x H) ca.	mm	225 x 150 x 195
Gewicht ca.	kg	4,1

Zubehör	Art.-Nr.	€ zzgl. USt.
Diamantscheibe K180	1692050	49,00
Diamantscheibe K320	1692065	55,00
Elektrodenhalter	1692051	52,00
Spannzange 1,6 mm	1692052	14,90
Spannzange 2,0 mm	1692053	14,90
Spannzange 2,4 mm	1692054	14,90
Spannzange 3,2 mm	1692055	14,90
Spannzange 4,0 mm	1692056	14,90
Spannzange 5,0 mm	1692057	14,90
Schutzglas	1692058	5,40
Hauptschalter	1692059	3,90
Gummifußset	1692060	2,90
Dichtung	1692061	4,90
Befestigungsschraube	1692062	4,90
Distanzscheibe	1692063	4,90
Justiermutter	1692064	13,00
Indikator	1692066	7,90



## Elektrodenschleifgerät EG 1

- ▶ Minimalster Materialabschliff an der Elektrode von nur 0,3 mm über eingebaute Einstelllehre
- ▶ Die Elektrode kann dadurch bis zu 200 mal nachgeschliffen werden anstatt nur 50-100 Mal
- ▶ Glüht beim Schleifprozess nicht aus
- ▶ Integrierte Absaugung mit P3 Staubfilter, dadurch optimaler Schutz für den Anwender
- ▶ Optimierte Führung der Elektrode in einem Klemmhalter
- ▶ Auch zum Anschleifen von kurzen Elektroden (bis 15 mm) z.B. für Orbitalschweißanlagen
- ▶ Über eine einfache Einstellung können 3 Schleifebenen der Diamantscheibe genutzt werden, deswegen dreifache Standzeit der Scheibe
- ▶ Es können auch Elektroden mit Metalltropfen direkt geschliffen werden, das spart Zeit und den Abbruch der Elektrode

Elektrodenschleifgerät EG 1

zzgl. USt.  
**794,86**  
€ 945,88 inkl. USt.  
Art.-Nr. 1690100

**Lieferumfang**

- Filtergehäuse und Filter
- Elektrodenhalter
- Diamantscheibe Ø 40 mm
- Spannzangen für Elektroden 1,6/2,4/3,2 mm
- Bedienwerkzeug
- Entsorgungsbeutel für Einwegfilter
- Im Kunststoffkoffer

Technische Daten		EG 1
Elektroden-Ø	mm	1,0 - 4,0
Schleifwinkel stufenlos	°	15 - 180
Elektrodenlänge min.	mm	22
Drehzahl stufenlos regelbar	min <sup>-1</sup>	8.000 - 22.000
Diamantscheiben-Ø	mm	40
Leistung	W	850
Elektrischer Anschluss ~50 Hz	V	230
Gewicht ca.	kg	3,8



Zubehör	Art.-Nr.	€ zzgl. USt.
Diamantscheibe 40 mm	1690102	69,10
Elektrodenhalter	1690103	62,90
Spannzange 1,0 mm	1690105	16,95
Spannzange 1,6 mm	1690106	16,95
Spannzange 2,0 mm	1690107	16,95
Spannzange 2,4 mm	1690108	16,95
Spannzange 3,2 mm	1690109	16,95
Spannzange 4,0 mm	1690110	16,95
Filterkassette	1690117	21,15
Entsorgungsbeutel	1690121	2,15
Schalter	1690131	26,00



# Werkbank – stabile Arbeitsfläche für verschiedene Aufgaben wie Metall- und Holzbearbeitung, Reparaturen oder Montagen

**Neu**

- ▶ Lochplatte aus hochwertigem Stahl S355J2+N mit Plasmanitrierung
- ▶ Robustes Gestell aus Aluminiumprofilen
- ▶ Höhenverstellbar
- ▶ Einfache Befestigung von Anschlägen, Spannvorrichtungen oder Schraubstöcken
- ▶ Flexibilität durch Bohrungsraaster
- ▶ Zahlreiches Zubehör erhältlich



Werkbank  
1200x800 mm



Werkbank  
1.500x1.000 mm

Werkbank  
1.200x800 mm  
zzgl. USt.  
**903,-**  
€ 1.074,57 inkl. USt.  
Art.-Nr. 190161208

Werkbank  
1.500x1.000 mm  
zzgl. USt.  
**1.251,-**  
€ 1.488,69 inkl. USt.  
Art.-Nr. 190161510

Modell		Werkbank 1.200 x 800 mm	Werkbank 1.500 x 1.000 mm
Tischhöhe	mm	800 – 975	
Traglast ca.	kg	250	
Tischplatte (L x B)	mm	1.200x800	1.500x1.000
Material		Stahl S355J2+N, plasmanitriert	
Bohrungsdurchmesser	mm	16	
Bohrungsabstand	mm	50	
Materialstärke	mm	12	
Abmessungen (L x B x H) ca.	mm	1.200 x 800 x 800	1.500 x 1.000 x 800
Gewicht ca.	kg	108	158

ZUBEHÖR SIEHE SEITE SK 43

# Siegmund Workstation



### Lochplatte (1200 x 800 mm)

- ▶ Aus durchgehärtetem Werkzeugstahl X8.7
- ▶ Beständig gegen Kratzer, ausgezeichnete Schlagfestigkeit, hohe Punktlast und lange Lebensdauer



### Standfüße mit feinjustierbaren Tellern

- ▶ Die Fußteller sind feinjustierbar und ermöglichen eine präzise Arbeitsfläche
- ▶ Durch die Kombination aus Standfüßen und den optional erhältlichen Rollen wird die Siegmund Workstation mobil

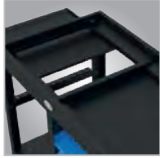

### Schmutzschutz unter der Tischplatte

- ▶ Unterhalb der Tischplatte befinden sich zwei Bleche, die Ihr Werkzeug vor Schweißperlen und Schmutz schützen
- ▶ Zur Reinigung können Sie die beiden Bleche wie Schubladen herausziehen.

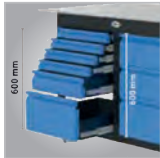

### Platzwunder

- ▶ In der Workstation gibt es definierten Stauraum für viele Artikel. Unterschiedliches Zubehör findet in den Einlegeböden Platz. So haben Sie alles griffbereit. Optional können Sie Ihre Workstation durch Schubladen in verschiedenen Höhen ergänzen. Hier finden Sie Platz für jede Art von Werkzeug.



Durch das intelligente Konzept der Workstation haben Sie Ihr Werkzeug am Arbeitsplatz immer griffbereit. Das schafft Übersicht und Ordnung und bietet Ihnen ausreichend Platz für Ihr Zubehör.



Technische Daten	Siegmund Workstation
Tragkraft (0806)	356 kg
Tragkraft (1208)	912 kg
Tragkraft (0806)	869 kg
Bohrungsdurchmesser	16 mm
Bohrungsabstand	50 mm
Tischplatte Materialstärke	11,5 – 13
Abmessungen (L x B) (0806)	800 x 650 mm
Abmessungen (L x B) (1208)	1.200 x 800 mm
Abmessungen (L x B) (1212)	1.200 x 1.200 mm
Abmessungen Höhe	850 mm

## WORKSTATION 0806



### Workstation 0806

statt € 835,00 zzgl. USt.

**816,-**

€ 971,04 inkl. USt.  
Art.-Nr. 191164900



### Workstation 0806 inkl. Schublade

statt € 924,00 zzgl. USt.

**921,-**

€ 1.095,99 inkl. USt.  
Art.-Nr. 191164903

inklusive 1 x 120 mm Schublade



### Workstation 0806 geschlossen inkl. 3 Schubladen

statt € 1.231,00 zzgl. USt.

**1.207,-**

€ 1.436,33 inkl. USt.  
Art.-Nr. 191164907

inklusive 2 x 180 mm Schublade, 1 x 240 mm Schublade, 1 Set Wände

## WORKSTATION 1208



### Workstation 1208

statt € 1.328,00 zzgl. USt.

**1.298,-**

€ 1.544,62 inkl. USt.  
Art.-Nr. 191164401



### Workstation 1208 inkl. Ablagen

statt € 1.593,00 zzgl. USt.

**1.567,-**

€ 1.864,73 inkl. USt.  
Art.-Nr. 191164407



### Workstation 1208 geschlossen inkl. 3 Schubladen

statt € 1.593,00 zzgl. USt.

**1.567,-**

€ 1.864,73 inkl. USt.  
Art.-Nr. 191164407

inklusive 2 x 180 mm Schublade, 1 x 240 mm Schublade, 1 Set Wände



### Workstation 1208 geschlossen inkl. 6 Schubladen

statt € 1.989,00 zzgl. USt.

**1.958,-**

€ 2.330,02 inkl. USt.  
Art.-Nr. 191164409

inklusive 2 x 180 mm Schublade 1 x 240 mm Schublade, 1 Set Wände

## WORKSTATION 1212



### Workstation 1212

statt € 1.559,00 zzgl. USt.

**1.540,-**

€ 1.832,60 inkl. USt.  
Art.-Nr. 191164600



### Workstation 1212 inkl. Ablagen

statt € 1.699,00 zzgl. USt.

**1.671,-**

€ 1.988,49 inkl. USt.  
Art.-Nr. 191164601



### Workstation 1212 geschlossen inkl. 3 Schubladen

statt € 2.365,00 zzgl. USt.

**1.938,-**

€ 2.779,84 inkl. USt.  
Art.-Nr. 191164607

inklusive 2 x 180 mm Schublade, 1 x 240 mm Schublade, 1 Set Wände



### Workstation 1212 geschlossen inkl. 6 Schubladen

statt € 1.231,00 zzgl. USt.

**2.336,-**

€ 1.436,33 inkl. USt.  
Art.-Nr. 191164609

inklusive 4 x Schublade 180 mm 2 x 240 mm Schublade, 2 Sets Wände

Transport- und Verpackungszuschläge:

Workstations 0806 - TVZS-WS2 = 100,00 € / Workstations 1208 - TVZS-WS3 = 112,00 € / Workstations 1212 - TVZS-WS4 = 161,00

1) Erläuterung der Transportzuschläge siehe Rückseite, Angaben der Transport- und Verpackungskosten innerhalb Deutschland zzgl. USt

**Zubehör für Workstation Basispaket und Werkbank**



Zubehör	Art.-Nr.	€ zzgl. USt.	Zubehör	Art.-Nr.	€ zzgl. USt.
① Workstation Basisgestell	194004002	646,00	②⑥ Kugelspannbolzen flach kurz - brüniert	194160522	27,00
② Ablage	194004020	25,00	②⑦ Kugelspannbolzen flach lang - brüniert	194160523	33,00
③ Werkzeugwand inkl. Ablage	194004025	97,00	②⑧ Senkbolzen kurz - brüniert	194160528	30,00
④ Ausstattung mit 4 Rollen	194004100	114,00	②⑨ Absteckbolzen - brüniert	194160540	12,00
⑤ Schublade 60 mm	194004200	63,00	③⑩ Verbindungsbolzen kurz - nitriert	194160560N	18,00
⑥ Schublade 120 mm	194004205	70,00	③① Magnetspannbolzen 34 mm - Aluminium	194160740	15,00
⑦ Schublade 180 mm	194004210	77,00	③② Professional Schraubzwinge - brüniert / nitriert	193160610	61,00
⑧ Schublade 240 mm	194004215	84,00	③③ Professional Schraubzwinge 45°/90° - brüniert	193160630	58,00
⑨ Zwingenhalterung	194164030	24,00	③④ Rohrschraubzwinge Universal - brüniert	194160604	62,00
⑩ Bolzen- und Prismahalterung	194164035	29,00	③⑤ Basic Schraubzwinge - brüniert	194160620	49,00
⑪ <b>Werkzeug-Set A</b>			③⑥ Prisma für Schraubzwingen - brüniert / nitriert	194160656	9,00
▶ 2 Schraubzwingen			③⑦ Duo Prisma Ø 25 mm - brüniert / nitriert	194160650	13,00
▶ 6 Schnellspannbolzen	194167320	393,00	③⑧ Vario Prisma Ø 50 mm 90°/120° mit eingeschraubtem Bund - nitriert	1931606451N	38,00
▶ 4 Anschläge			③⑨ Reduzierbuchse 28 mm -> 16 mm - brüniert	194000546	14,00
▶ 1 Inbusschlüssel			④⑩ Inbusschlüssel 4 mm	193160852	12,00
⑫ <b>Werkzeug Set B</b>			④① Brennerhalter - brüniert	193160920	22,00
▶ 4 Schraubzwingen			④② Bürste Ø 17 mm mit Schutzkappe	193160820	16,00
▶ 8 Schnellspannbolzen			④③ Kombi-Abziehstein 150 x 50 x 25 mm	193000942	16,00
▶ 6 Anschläge	194167340	813,00	④④ CleanBasic 1 Liter in Sprühflasche	194000914	14,00
▶ 2 Anschlag- und Spannwinkel			④⑤ CleanBasic 5 Liter	194000915	45,00
▶ 1 Inbusschlüssel			④⑥ Antihaft mit Korrosionsschutz 1 Liter in Sprühflasche	194000924	17,00
▶ 1 Schraubstock 100 mm			④⑦ Antihaft mit Korrosionsschutz 1 Liter in Pumpflasche	194000929	37,00
⑬ Exzenter-Anschlag Ø 75 mm - nitriert	194160403N	20,00	④⑧ Antihaft mit Korrosionsschutz 5 Liter	194000926	52,00
⑭ Flex-Anschlag 12 x 83 mm - Aluminium	194160412	17,00	④⑨ Premium-Schraubstock 100 mm	194004300	139,00
⑮ Universal-Anschlag 80 L - nitriert	193160410N	32,00	⑤⑩ Schnellspannbolzen ohne Nut dreifach - brüniert	194160513	44,00
⑯ Universal-Anschlag 115 L - nitriert	193160420N	38,00	⑬ Tischpresse		1.073,00
⑰ Winkel-Einstellschablone - nitriert	194160455N	41,00			
⑱ Anschlag- und Spannwinkel 50 L - nitriert	194160105N	33,00			
⑲ Anschlag- und Spannwinkel 90 X - nitriert	193160108N	38,00			
⑳ Anschlag- und Spannwinkel 115 L - nitriert	193160110N	53,00			
㉑ Anschlag- und Spannwinkel 300 G - nitriert	193160162N	86,00			
㉒ Anschlag- und Spannwinkel 500 G - nitriert	194160164N	121,00			
㉓ Anschlag- und Spannwinkel 500 GK links - nitriert	193160134N	179,00			
㉔ Anschlag- und Spannwinkel 500 GK rechts - nitriert	193160136N	179,00			
㉕ Schnellspannbolzen kurz - brüniert	193160510	36,00			
			<b>Optionen (nur ab Werk)</b>	<b>Art.-Nr.</b>	<b>€ zzgl. USt.</b>
			Aufpreis Plasmanitrierung	194164004XX	114,00

## Drehtisch höhenverstellbar – Einfach und schnell zur richtigen Arbeitshöhe

### Ergonomisch arbeiten auf kleinem Raum

- ▶ Der höhenverstellbare Drehtisch von Siegmund bietet Ihnen eine platzsparende und ergonomische Arbeitsgrundlage. Durch

Drehen der Platte können Sie die Arbeitshöhe stufenlos einstellen. Mit der Feststelleinheit an der Seite fixieren Sie die Position der Arbeitsplatte

### 360° Bearbeitung

- ▶ Mit dem höhenverstellbaren Drehtisch können Sie Ihr Werkstück von allen Seiten problemlos erreichen und bearbeiten

## AUSFÜHRUNGEN:

### Basisgestell stationär – Sicherer Stand

- ▶ Das Basisgestell „Stationär“ erhalten Sie mit stabilen Fußstellern für einen sicheren Stand



### Basisgestell mobil – Überall einsatzbereit

- ▶ Das Basisgestell „Mobil“ ist mit stabilen Lenkrollen und Feststellbremsen ausgestattet und bietet Ihnen dieselbe Tragfähigkeit wie bei der stationären Variante



SYSTEM 16 STATIONÄR  
1200X800X12

zzgl. USt.

**1.688,-**

€ 2.008,72 inkl. USt.

Art.-Nr. 192DS164004X7

SYSTEM 28 STATIONÄR  
1200X800X15

zzgl. USt.

**1.733,-**

€ 2.062,27 inkl. USt.

Art.-Nr. 192DS804004X7

SYSTEM 16 MOBIL  
1200X800X12

zzgl. USt.

**1.817,-**

€ 2.162,23 inkl. USt.

Art.-Nr. 192DM164004X7

SYSTEM 28 MOBIL  
1200X800X15

zzgl. USt.

**1.862,-**

€ 2.215,78 inkl. USt.

Art.-Nr. 192DM804004X7

SYSTEM 16 STATIONÄR  
1000X1000X50

zzgl. USt.

**2.101,-**

€ 2.500,19 inkl. USt.

Art.-Nr. 192DS161010P

SYSTEM 16 MOBIL  
1000X1000X50

zzgl. USt.

**2.230,-**

€ 2.653,70 inkl. USt.

Art.-Nr. 192DM161010P

Technische Daten	System 16 stationär 1200x800x12	System 28 stationär 1200x800x15	System 16 mobil 1200x800x12	System 28 mobil 1200x800x15	System 16 stationär 1000x1000x50	System 16 mobil 1000x1000x50
Material	Durchgehärteter Werkzeugstahl X8.7, plasmanitriert und BAR-beschichtet				Hochwertiger Stahl S355J2+N, plasmanitriert und BAR-beschichtet	
Bohrungs-Ø	16 mm	28 mm	16 mm	28 mm	16 mm	16 mm
Bohrungsabstand	50 mm	100 mm	50 mm	100 mm	50 mm	50 mm
Materialstärke	12 mm	15 mm	12 mm	15 mm	12 mm	12 mm
Traglast	912 kg	888 kg	912 kg	888 kg	843 kg	843 kg
Länge ca.	1.200 mm				1.000 mm	
Breite ca.	800 mm				1.000 mm	
Tischhöhe ca.	780 – 1.100 mm				780 – 1.100 mm	
Gewicht ca.	158 kg	182 kg	158 kg	182 kg	227 kg	227 kg
Ausstattung	inkl. Lochplatte					
Transport- und Verpackungszuschlag	TVZS-DH2 = 109,00 €			TVZS-DH3 = 139,00 €		TVZS-DH2 = 109,00 €

## Zubehör

Zubehör	kompatibel mit	Art.-Nr.	€ zzgl. USt.	Zubehör	kompatibel mit	Art.-Nr.	€ zzgl. USt.
① System 16 Werkzeug-Set A ▶ 2 Schraubzwingen ▶ 6 Schnellspannbolzen ▶ 4 Anschläge ▶ Innensechskantschlüssel	192DS164004X7 192DM164004X7 192DS161010P 192DM161010P 192HT164004X7	193167320	393,00	③ System 28 Werkzeug Set A ▶ 2 Schraubzwingen ▶ 6 Schnellspannbolzen ▶ 6 Distanzringe ▶ 6 Anschläge ▶ Innensechskantschlüssel	192DS804004X7 192DM804040X7 192HT804004X7	193287320	620,00
② System 16 Werkzeug Set B ▶ 4 Schraubzwingen ▶ 8 Schnellspannbolzen ▶ 6 Anschläge ▶ 2 Anschlag- und Spannwinkel ▶ Innensechskantschlüssel ▶ Schraubstock 125 mm	192DS164004X7 192DM164004X7 192DS161010P 192DM161010P 192HT164004X7	193167340	813,00	④ System 28 Werkzeug Set B ▶ 4 Schraubzwingen ▶ 8 Schnellspannbolzen ▶ 8 Distanzringe ▶ 6 Anschläge ▶ 2 Anschlag- und Spannwinkel ▶ Innensechskantschlüssel ▶ 1 Schraubstock 125 mm	192DS804004X7 192DM804040X7 192HT804004X7	193287340	1.212,00

1) Erläuterung der Transportzuschläge siehe Rückseite, Angaben der Transport- und Verpackungskosten TVZS-DH innerhalb Deutschland zzgl. USt

## Mobiler Hubtisch inkl. Lochplatte

- ▶ Mit dem neuen, mobilen Hubtisch gelangen Sie schnell und einfach zur idealen Arbeitshöhe
- ▶ Setzen Sie neue Maßstäbe in Ergonomie sowie Flexibilität und profitieren Sie von den vielfältigen Einsatzmöglichkeiten
- ▶ Die stabile Stahlkonstruktion bietet Standsicherheit auch während der Einstellung der Arbeitshöhe



System 16  
Mobiler Hubtisch  
inkl. Lochplatte

SYSTEM 16 MOBIL  
1200 X 800 X 12

zzgl. USt.  
**2.087,-**  
€ 2.483,53 inkl. USt.  
Art.-Nr. 192HT164004X7



Plasmanitriert

SYSTEM 28 MOBIL  
1200 X 800 X 15

zzgl. USt.  
**2.132,-**  
€ 2.537,08 inkl. USt.  
Art.-Nr. 192HT804004X7

System 28  
Mobiler Hubtisch  
inkl. Lochplatte

Technische Daten	System 16 mobil 1200 x 800 x 12	System 28 mobil 1200 x 800 x 15
Ausstattung	inkl. Lochplatte	
Material	Durchgehärteter Werkzeugstahl X8.7, plasmanitriert und BAR-beschichtet	
Bohrungs-Ø	16 mm	28 mm
Bohrungsabstand	50 mm	100 mm
Materialstärke	12 mm	15 mm
Traglast	412 kg	388 kg
Länge ca.	1.200 mm	
Breite ca.	800 mm	
Tischhöhe ca.	700 – 1.000 mm	
Gewicht ca.	153 kg	177 kg
Transport- und Verpackungszuschlag	TVZS-DH1 = 90,00 €	TVZS-DH1 = 90,00 €

## Mobiler Hubtisch inkl. Lochplatte für Lasten bis 1.000 kg

- ▶ Bohrungen Oberfläche im Diagonalraster
- ▶ Mit dem neuen, mobilen Hubtisch gelangen Sie schnell und einfach zur idealen Arbeitshöhe
- ▶ Setzen Sie neue Maßstäbe in Ergonomie sowie Flexibilität und profitieren Sie von den vielfältigen Einsatzmöglichkeiten
- ▶ Die stabile Stahlkonstruktion bietet Standsicherheit auch während der Einstellung der Arbeitshöhe



System 16  
Mobiler Hubtisch inkl. Lochplatte

SYSTEM 16 MOBIL  
1500 X 1000 X 12

zzgl. USt.  
**2.912,-**  
€ 3.465,28 inkl. USt.  
Art.-Nr. 192HS164014X7

SYSTEM 28 MOBIL  
1500 X 1000 X 15

€ zzgl. USt.  
**3.031,-**  
€ 3.606,89 inkl. USt.  
Art.-Nr. 192HS804014XD7

Plasmanitriert



System 28  
Mobiler Hubtisch inkl. Lochplatte

**Passendes Zubehör  
siehe S. SK48**

Technische Daten	System 16 mobil 1500 x 1000 x 12	System 28 mobil 1500 x 1000 x 15
Ausstattung	inkl. Lochplatte	
Material	Durchgehärteter Werkzeugstahl X8.7, plasmanitriert und BAR-beschichtet	
Bohrungs-Ø	16 mm	28 mm
Bohrungsabstand	50 mm	100 mm
Materialstärke	11,5 – 13 mm	15 mm
Traglast	1.000 kg (ohne Platte)	1.000 kg (ohne Platte)
Länge ca.	1.500 mm	
Breite ca.	1.000 mm	
Tischhöhe ca.	700 – 1.000 mm	
Gewicht ca.	335 kg	362 kg
Transport- und Verpackungszuschlag	TVZS-DH4 = 263,00 €	TVZS-DH5 = 283,00 €

1) Erläuterung der Transportzuschläge siehe Rückseite, Angaben der Transport- und Verpackungskosten TVZS-DH innerhalb Deutschland zzgl. USt

# Materialien im Vergleich für System 16/22/28

Modell	PROFESSIONAL 750 mit Plasmanitrierung	PROFESSIONAL EXTREME 8.7 mit Plasmanitrierung	PROFESSIONAL EXTREME 8.7 PLUS mit Plasmanitrierung
Härte in Vickers	<b>Grundhärte:</b> ca. 165 – 220 Vickers <b>Oberflächenhärte:</b> ca. 450 – 750 Vickers	<b>Grundhärte:</b> ca. 280 – 340 Vickers <b>Oberflächenhärte:</b> ca. 450 – 850 Vickers	<b>Grundhärte:</b> ca. 280 – 340 Vickers <b>Oberflächenhärte:</b> ca. 450 – 850 Vickers
Material	Spezifischer Grundwerkstoff S355J2+N, plasmanitriert	Durchgehärteter Werkzeugstahl aus Sonderlegierung Siegmund X8.7	Durchgehärteter Werkzeugstahl aus Sonderlegierung Siegmund X8.7
Seitenwange	100 mm	100 mm	150 mm
Grundhärte	★★	★★★★★	★★★★★
Oberflächenhärte	★★★★★	★★★★★	★★★★★
Schlagfestigkeit	★★★	★★★★★	★★★★★
Kratzfestigkeit	★★★★	★★★★★	★★★★★
Schutz gegen Schweißspritzer	★★★★★	★★★★★	★★★★★
Korrosionsbeständigkeit	★★★★★	★★★★★	★★★★★
Punktlast	★★★★	★★★★★	★★★★★
Ebenheit im neuen Zustand	★★★★★	★★★★★	★★★★★
Erhalt der Ebenheit nach starker Beanspruchung	★★★	★★★★	★★★★
Lebensdauer	★★★★	★★★★★	★★★★★

## System 16 – Für filigrane Anwendungen

► Für einfache Aufbauten mit geringem Gewicht bis max. ca. 1.000 kg pro Fuß Grundausstattung empfehlen wir das System 16. Dank des standardmäßigen Bohrungsabstandes von 50 mm haben Sie die Möglichkeit auch kleine Teile problemlos zu spannen.

► Dank dem durchdachten Siegmund Baukastensystem können alle Systeme durch Verbindungselemente miteinander verbunden werden.

- 1. Bohrungen Oberfläche 50 x 50 mm Raster
- 2. Bohrungen mit Radius 2 mm
- 3. Ecken und Kanten mit Radius 3 / 6 mm
- 4. Höhe Seitenwange 100 mm  
Bohrungsabstand Seitenwange 25 mm
- 5. Inklusive Skalierung auf der Oberfläche
- 6. Konstruktion durch Rippen verstärkt

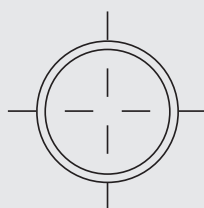

**BOHRUNG Ø 16 mm**

### MATERIAL

► Materialstärke ca. 11,5 – 13 mm

### PROFESSIONAL 750

► Plasmanitriert und BAR-beschichtet

### PROFESSIONAL EXTREME 8.7

► Durchgehärteter Werkzeugstahl X8.7, plasmanitriert und BAR-beschichtet

### PROFESSIONAL EXTREME 8.7 PLUS

► Durchgehärteter Werkzeugstahl X8.7, plasmanitriert und BAR-beschichtet; Höhe Seitenwange 150 mm

## Schweißstisch Professional 750 plasmanitriert – Oberflächenhärte bis zu 750 Vickers!

- Die Bohrungen haben einen Durchmesser von 16 mm
- Der Tisch wird aus hochwertigem Stahl S355J2+N gefertigt, plasmanitriert und BAR-beschichtet

- Die Schweißstische sind standardmäßig mit Skala versehen
- Schutz vor Rost, Kratzern und Schweißspritzer-Anhaftung

- Durch thermochemisches Verfahren plasmanitriert, dadurch korrosionsbeständiger und höhere Belastbarkeit des Schweißstisches



**Professional 750 2400x1200x100**

Schweißstisch Professional 750 aus hochwertigem Stahl S355J2+N plasmanitriert

Modell	Traglast	Länge ca.	Breite ca.	Tischhöhe inkl. Füße	Gewicht ca.	Art.-Nr.	€ zzgl. USt.	Transport- und Verpackungszuschlag
Professional 750								
1200 x 1200 x 100	2.000 kg	1.200 mm	1200 mm	850 mm	261 kg	190160015P	2.029,00	TVZS15-16 = 207,00 €
2000 x 1000 x 100		2.000 mm	1000 mm		354 kg	190160020P	2.869,00	TVZS20-16 = 269,00 €
2400 x 1200 x 100		2.400 mm	1200 mm		503 kg	190160030P	3.931,00	TVZS30-16 = 439,00 €
3000 x 1500 x 100	4.000 kg	3.000 mm	1500 mm		758 kg	190160040P	5.172,00	TVZS40-16 = 558,00 €

1) Erläuterung der Transportzuschläge siehe Rückseite, Angaben zu TVZS zzgl. USt

## Schweißtisch Professional Extreme 8.7 plasmanitriert – Oberflächenhärte bis zu 850 Vickers!

- ▶ Die Bohrungen haben einen Durchmesser von 16 mm
- ▶ Die Tischplatte wird aus durchgehärtetem Werkzeugstahl X8.7 gefertigt, plasmanitriert und BAR-beschichtet
- ▶ Die Schweißtische sind standardmäßig mit Skala versehen
- ▶ Schutz vor Rost, Kratzern und Schweißspritzer-Anhaftung
- ▶ Durch thermochemisches Verfahren plasmanitriert, dadurch korrosionsbeständiger und höhere Belastbarkeit des Schweißtisches
- ▶ **Seitenwange mit Diagonalmuster**



Professional Extreme 8.7–4000x2000x100

Professional Extreme 8.7 aus durchgehärtetem Werkzeugstahl X8.7 plasmanitriert

Modell	Traglast	Länge ca.	Breite ca.	Tischhöhe inkl. Füße	Gewicht ca.	Art.-Nr.	€ zzgl. USt.	Transport- und Verpackungszuschlag
Professional Extreme 8.7	2.000 kg	1.000 mm	5.00 mm	850 mm	126 kg	190160005X7D	1.354,00	TVZS05-16 = 160,00 €
1000 x 1000 x 100			1.000 mm		192 kg	190160010X7D	1.793,00	TVZS10-16 = 172,00 €
1200 x 800 x 100			800 mm		193 kg	190160025X7D	1.916,00	TVZS25-16 = 172,00 €
1200 x 1200 x 100		1.200 mm	1.200 mm		259 kg	190160015X7D	2.352,00	TVZS15-16 = 207,00 €
1500 x 1000 x 100			1.000 mm		279 kg	190160035X7D	2.474,00	TVZS35-16 = 207,00 €
1500 x 1500 x 100		1.500 mm	1.500 mm		394 kg	190160050X7D	3.294,00	TVZS50-16 = 221,00 €
2000 x 1000 x 100		2.000 mm	1.000 mm		351 kg	190160020X7D	3.244,00	TVZS20-16 = 269,00 €
2000 x 1200 x 100			1.200 mm		412 kg	190160060X7D	3.897,00	TVZS60-16 = 319,00 €
2400 x 1200 x 100		2.400 mm	1.200 mm		499 kg	190160030X7D	4.569,00	TVZS30-16 = 439,00 €
3000 x 1500 x 100		3.000 mm	1.500 mm		753 kg	190160040X7D	5.702,00	TVZS40-16 = 558,00 €
4000 x 2000 x 100			2.000 mm		1.255 kg	190160055X7D	9.382,00	TVZS55-16 = 825,00 €

## Schweißtisch Professional Extreme 8.7 PLUS plasmanitriert – Oberflächenhärte bis zu 850 Vickers!

- ▶ Professional Extreme PLUS mit extra hoher Seitenwange für besonders anspruchsvolle Anwendungen. Mehr Möglichkeiten als jemals zuvor.
- ▶ Dank der höheren Seitenwange und Verrippung verbessert sich die Steifigkeit der Tischplatte und vermindert sich die Verformung unter Belastungen.
- ▶ Materialstärke ca. 11,5 – 13 mm
- ▶ Seitenwange aus hochwertigem Stahl S355J2+N + Plasmanitrierung
- ▶ Bohrungen Oberfläche 50x50 mm Raster
- ▶ Ecken, Kanten und Bohrungen abgerundet
- ▶ Bohrungen Seitenwange 3 Reihen mit 25 mm Abstand, 2 Reihen mit 50 mm Abstand
- ▶ Inklusive Skalierung auf der Oberfläche
- ▶ Konstruktion durch Rippen verstärkt
- ▶ Rasterlinien ermöglichen präzise Aufbauten



Professional Extreme 8.7 PLUS 1500x1000x150

Professional Extreme 8.7 PLUS aus durchgehärtetem Werkzeugstahl X8.7 plasmanitriert

Modell	Traglast	Länge ca.	Breite ca.	Tischhöhe inkl. Füße	Gewicht ca.	Art.-Nr.	€ zzgl. USt.	Transport- und Verpackungszuschlag
Professional Extreme 8.7 PLUS	2.000 kg	1.200 mm	1.200 mm	850 mm	264 kg	190160015X7PL	2.612,00	TVZS15-16 = 207,00 €
1500 x 1000 x 150			1.000 mm		290 kg	190160035X7PL	2.721,00	TVZS35-16 = 207,00 €
2000 x 1000 x 150			1.000 mm		374 kg	190160020X7PL	3.611,00	TVZS20-16 = 269,00 €
2400 x 1200 x 150	3.000 kg	2.400 mm	1.200 mm	518 kg	190160030X7PL	5.075,00	TVZS30-16 = 439,00 €	
3000 x 1500 x 150			1.500 mm	815 kg	190160040X7PL	6.297,00	TVZS40-16 = 558,00 €	
4000 x 2000 x 150			2.000 mm	1.411 kg	190160055X7PL	10.372,00	TVZS55-16 = 825,00 €	

1) Erläuterung der Transportverpackungszuschläge siehe Rückseite, Angaben zu TVZS zzgl. USt.

Zubehör für Schweißtische System 16 mm



Zubehör	Set 1 System 16*	Set 2 System 16*	Set 3 System 16*	Set 4 System 16*	Set 5 System 16*
Art.-Nr.	193163100	193163200	193163300	193163400	193163500
statt € zzgl. USt.	1.295,00	2.456,00	3.524,00	5.397,00	6.722,00
nur € zzgl. USt.					
21) Zwinde brüniert/nitriert	4 x	6 x	8 x	10 x	12 x
22) Zwinde 45°/90° brüniert		2 x	4 x	4 x	6 x
23) Prisma nitriert 90°/120°		4 x	4 x	8 x	8 x
20) Spannbolzen brüniert 53 mm	12 x	18 x	24 x	30 x	36 x
9) Anschlag nitriert 80 mm		4 x	4 x	8 x	8 x
10) Anschlag nitriert 115 mm	4 x	6 x	8 x	10 x	12 x
11) Winkel nitriert 25 mm	4 x	6 x	8 x	10 x	12 x
12) Winkel nitriert 90 mm	4 x	6 x	8 x	10 x	12 x
13) Winkel nitriert 300 mm		2 x	2 x	4 x	4 x
16) + 17) Drehwinkel nitriert 250 mm links+rechts				1 x + 1 x	1 x + 1 x
14) + 15) Winkel nitriert 500 mm links+rechts			1 x + 1 x	1 x + 1 x	1 x + 1 x
18) + 19) Winkel nitriert 750 mm links+rechts					1 x + 1 x
24) Werkzeugwagen				1 x	1 x

\* Inkl. Exzenter, Inbusschlüssel, Bürste, Abziehstein, Probe CleanBasic, Probe Antihaf, Brennerhalter

Optionen (nur ab Werk)	Art.-Nr.	€ zzgl. USt.	Zubehör	Art.-Nr.	€ zzgl. USt.
1) Fuß Grundausstattung 850	193160857X	63,00	20) Schnellspannbolzen kurz - brüniert	193160510	36,00
Aufpreis pro Fuß:			21) Professional Schraubzwinde - brüniert / nitriert	193160610	61,00
2) - 550-950	193160877XX	55,00	22) Professional Schraubzwinde 45°/90° - brüniert	193160630	58,00
3) - Bodenverankerung 750	193160875XX	64,00	23) Vario Prisma Ø 50 mm 90°/120° mit eingeschraubtem Bund - nitriert	1931606451N	38,00
4) - mit Lenkrolle und Feststellbremse 750	193160876XX	61,00	24) Werkzeugwagen	193160910	588,00
5) - höhenverstellbar mit Lenkrolle und Feststellbremse 600-900	193160879XX	92,00	25) Bürste Ø 17 mm mit Schutzkappe	193160820	16,00
<b>Zubehör</b>	<b>Art.-Nr.</b>	<b>€ zzgl. USt.</b>	26) Brennerhalter - brüniert	193160920	22,00
7) Antihaf mit Korrosionsschutz 1 Liter in Sprühflasche	194000924	17,00	27) Inbusschlüssel 4	193160852	12,00
8) Exzenter-Anschlag Ø 75 mm mit M10-Gewinde - nitriert	193160402N	21,00	28) Kombi-Abziehstein 150 x 50 x 25 mm	193000942	16,00
9) Universal-Anschlag 80 L - nitriert	193160410N	32,00	29) Schraubstock Premium 100	194004300	139,00
10) Universal-Anschlag 115 L - nitriert	193160420N	38,00	30) Tischpresse	193160780	1.073,00
<b>Anschlag- und Spannwinkel</b>			<b>Flächenspannsenkbolzen</b>		
11) -90 X - nitriert	193160108N	38,00	31) - zweifach-brüniert	193220595	39,00
12) -90 L - nitriert	193160110N	53,00	32) - dreifach-brüniert	1931605953	43,00
13) -300 G - nitriert	193160162N	86,00	33) - vierfach-brüniert	1931605954	47,00
14) -500 GK rechts - nitriert	193160136N	179,00	<b>Flächenspannbolzen</b>		
15) -500 GK links - nitriert	193160134N	179,00	34) - zweifach - brüniert	193160590	44,00
16) -250 G mit Drehwinkel links - Guss / nitriert	193160161N	120,00	35) - vierfach - brüniert	1931605904	53,00
17) -250 G mit Drehwinkel rechts - Guss / nitriert	193160163N	120,00	36) - dreifach - brüniert	1931605903	48,00
18) -750 GK rechts - nitriert	193160148N	308,00	37) Schnellspannbolzen ohne Nut dreifach - brüniert	194160513	44,00
19) -w750 GK links - nitriert	193160146N	308,00			



# System 22 – Für schwere Anwendungen

- ▶ Die Professional 750 Schweißtische werden aus hochwertigem Stahl S355J2+N gefertigt und zusätzlich plasmanitriert und beschichtet. Aufgrund der erhöhten Belastbarkeit des Schweißtisches eignet er sich besonders für die Bearbeitung schwerer Bauteile.

- ▶ 1. Bohrungen Oberfläche im Diagonalraster bzw. 100 x 100 mm Raster
- ▶ 2. Bohrungen mit Radius 2,5 mm
- ▶ 3. Ecken und Kanten mit Radius 3 / 6 mm
- ▶ 4. Höhe Seitenwange 150 mm  
Bohrungsabstand Seitenwange 50 mm
- ▶ 5. Inklusive Skalierung auf der Oberfläche
- ▶ 6. Konstruktion durch Rippen verstärkt

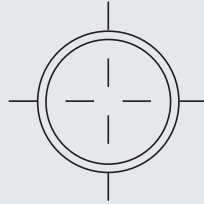

**BOHRUNG Ø 22 mm**

## MATERIAL

- ▶ Materialstärke ca. 17 – 19 mm

## PROFESSIONAL 750

- ▶ plasmanitriert und BAR-beschichtet

## PROFESSIONAL EXTREME 8.7 PLUS

- ▶ Durchgehärteter Werkzeugstahl X8.7, plasmanitriert und BAR-beschichtet; **Höhe Seitenwange 250 mm**

Modell	PROFESSIONAL 750
Material	hochwertiger Stahl S355J2+N, plasmanitriert und BAR-beschichtet
Plasmanitrierung	✓
Grundhärte	ca. 165 – 220 Vickers
Oberflächenhärte	ca. 450 – 750 Vickers
Materialstärke	ca. 17 – 19 mm
Seitenwange	150 mm
Diagonalraster	✓
Skala	✓

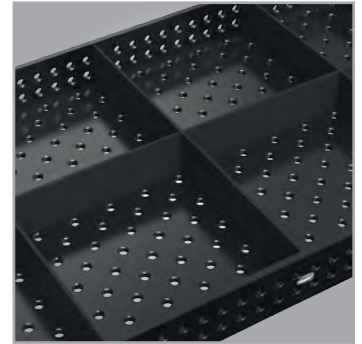

## Schweißtisch Professional 750 plasmanitriert – Oberflächenhärte bis zu 750 Vickers!

- ▶ Lochanordnung im 100 mm Raster auf der Tischplatte und eine parallele Lochanordnung im 50 mm Raster an den Seiten. Die Bohrungen haben einen Durchmesser von 22 mm
- ▶ Der Tisch wird aus hochwertigem Stahl S355J2+N gefertigt, plasmanitriert und BAR-beschichtet
- ▶ Die Schweißtische sind standardmäßig mit Skala versehen
- ▶ Schutz vor Rost, Kratzern und Schweißspritzer-Anhaftung
- ▶ Durch thermochemisches Verfahren plasmanitriert, dadurch korrosionsbeständiger und höhere Belastbarkeit des Schweißtisches



Überzeugen Sie sich von unserer Leistungsfähigkeit und fragen Sie nach einer individuellen Beratung!

[beratung@schweisskraft.de](mailto:beratung@schweisskraft.de)

### Professional 750 1000x1000x150

Schweißtisch Professional 750 aus hochwertigem Stahl S355J2+N plasmanitriert

Modell	Traglast	Länge ca.	Breite ca.	Tischhöhe inkl. Füße	Gewicht ca.	Art.-Nr.	€ zzgl. USt.	Transport- und Verpackungszuschlag 1)
Professional 750	2.000 kg	1.000 mm	1.000 mm	850 mm	296 kg	190220010P	1.756,00	TVZS10-22 = 308,00 €
1000 x 1000 x 150		1.200 mm	1.200 mm		387 kg	190220015P	2.264,00	TVZS15-22 = 332,00 €
1200 x 1200 x 150		1.500 mm	1.000 mm		412 kg	190220035P	2.282,00	TVZS35-22 = 332,00 €
1500 x 1000 x 150		1.500 mm	1.500 mm		573 kg	190220050P	3.228,00	TVZS50-22 = 357,00 €
1500 x 1500 x 150		2.000 mm	1.000 mm		519 kg	190220020P	2.888,00	TVZS20-22 = 363,00 €
2000 x 1000 x 150		2.400 mm	1.200 mm		740 kg	190220030P	3.724,00	TVZS30-22 = 439,00 €
2400 x 1200 x 150		3.000 mm	1.500 mm		1.097 kg	190220040P	5.430,00	TVZS40-22 = 558,00 €
3000 x 1500 x 150								

1) Erläuterung der Transportverpackungszuschläge siehe Rückseite, Angaben zu TVZS zzgl. USt.

## Schweißtisch Professional Extreme 8.7 plasmanitriert – Mit Diagonalraster

- ▶ diagonale Lochanordnung auf der Tischplatte und eine parallele Lochanordnung im 50 mm Raster an den Seiten. Die Bohrungen haben einen Durchmesser von 22 mm
- ▶ Der Tisch wird aus hochwertigem Stahl S355J2+N gefertigt, plasmanitriert und BAR-beschichtet
- ▶ Die Schweißtische sind standardmäßig mit Skala versehen
- ▶ Schutz vor Rost, Kratzern und Schweißspritzer-Anhaftung
- ▶ Durch thermochemisches Verfahren plasmanitriert, dadurch korrosionsbeständiger und höhere Belastbarkeit des Schweißtisches
- ▶ Durch die Ausstattung mit Diagonalraster werden die Spannmöglichkeiten auf diesem Schweißtisch nahezu verdoppelt.

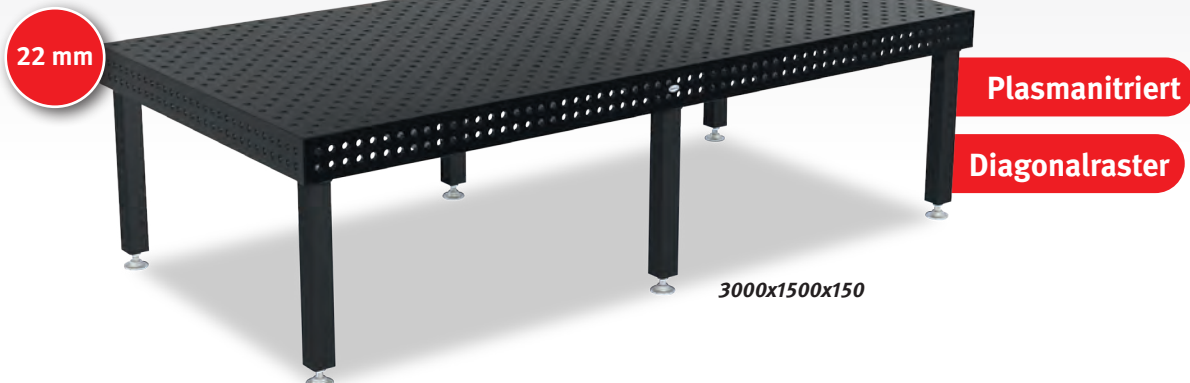

Schweißtisch Professional Extreme 8.7 aus durchgehärtetem Werkzeugstahl X8.7 plasmanitriert mit Diagonalraster

Modell Professional Extreme 8.7	Traglast	Länge ca.	Breite ca.	Tischhöhe inkl. Füße	Gewicht ca.	Art.-Nr.	€ zzgl. USt.	Transport- und Verpackungszuschlag <sup>1)</sup>
1000x1000x150	2000 kg	1.000 mm	1.000 mm	850 mm	295 kg	190220010XD7	2.036,00	TVZS10-22 = 308,00 €
1200x800x150		1.200 mm	800 mm		291 kg	190220025XD7	2.032,00	TVZS25-22 = 308,00 €
1200x1200x150		1.200 mm	1.200 mm		387 kg	190220015XD7	2.628,00	TVZS15-22 = 332,00 €
1500x1000x150		1.500 mm	1.000 mm		412 kg	190220035XD7	2.653,00	TVZS35-22 = 332,00 €
1500x1500x150		1.500 mm	1.500 mm		573 kg	190220050XD7	3.755,00	TVZS50-22 = 357,00 €
2000x1000x150		2.000 mm	1.000 mm		519 kg	190220020XD7	3.356,00	TVZS20-22 = 363,00 €
2000x2000x150		2.000 mm	2.000 mm		929 kg	190220045XD7	5.496,00	TVZS45-22 = 393,00 €
2400x1200x150		2.400 mm	1.200 mm		725 kg	190220030XD7	4.346,00	TVZS30-22 = 439,00 €
3000x1500x150		3.000 mm	1.500 mm		1.073 kg	190220040XD7	6.345,00	TVZS40-22 = 558,00 €
4000x2000x150		4.000 mm	2.000 mm		1.807 kg	190220055XD7	10.549,00	TVZS55-22 = 825,00 €

## Schweißtisch Professional Extreme 8.7 PLUS plasmanitriert – Oberflächenhärte bis zu 850 Vickers!

- ▶ Professional Extreme PLUS mit extra hoher Seitenwange für besonders anspruchsvolle Anwendungen. Mehr Möglichkeiten als jemals zuvor.
- ▶ Dank der höheren Seitenwange und Verrippung verbessert sich die Steifigkeit der Tischplatte und vermindert sich die Verformung unter Belastungen.
- ▶ Materialstärke ca. 17 – 19 mm
- ▶ Seitenwange aus hochwertigem Stahl S355J2+N + Plasmanitrierung
- ▶ Bohrungen Oberfläche im Diagonalraster
- ▶ Ecken, Kanten und Bohrungen abgerundet
- ▶ Bohrungen Seitenwange 4 Reihen mit 50 mm Abstand
- ▶ Inklusive Skalierung auf der Oberfläche
- ▶ Konstruktion durch Rippen verstärkt
- ▶ Rasterlinien ermöglichen präzise Aufbauten
- ▶ Durch die Ausstattung mit Diagonalraster werden die Spannmöglichkeiten auf diesem Schweißtisch nahezu verdoppelt.



Professional Extreme 8.7 PLUS aus durchgehärtetem Werkzeugstahl X8.7 plasmanitriert

Modell Professional Extreme 8.7 PLUS	Traglast	Länge ca.	Breite	Tischhöhe inkl. Füße	Gewicht ca.	Art.-Nr.	€ zzgl. USt.	Transport- und Verpackungszuschlag <sup>1)</sup>
1200 x 1200 x 250	2.000 kg	1.200 mm	1.200 mm	850 mm	432 kg	190220015XD7PL	2.904,00	TVZS15-22 = 332,00 €
1500 x 1000 x 250		1.500 mm	1.000 mm		466 kg	190220035XD7PL	2.931,00	TVZS35-22 = 332,00 €
2000 x 1000 x 250		2.000 mm	1.000 mm		595 kg	190220020XD7PL	3.709,00	TVZS20-22 = 363,00 €
2400 x 1200 x 250	3.000 kg	2.400 mm	1.200 mm		808 kg	190220030XD7PL	4.769,00	TVZS30-22 = 439,00 €
3000 x 1500 x 250		3.000 mm	1.500 mm		1.226 kg	190220040XD7PL	7.304,00	TVZS40-22 = 558,00 €
4000 x 2000 x 250		4.000 mm	2.000 mm		2.061 kg	190220055XD7PL	11.570,00	TVZS55-22 = 825,00 €

<sup>1)</sup> Erläuterung der Transportzuschläge siehe Rückseite, Angaben zu TVZS zzgl. USt

Zubehör für Schweißtische System 22 mm

22 mm



Zubehör	6 Set 1 System 22*	7 Set 2 System 22*	8 Set 3 System 22*	9 Set 4 System 22*	10 Set 5 System 22*
Art.-Nr.	193223100	193223200	193223300	193223400	193223500
€ zzgl. USt.	1.630,00	2.752,00	3.660,00	6.163,00	7.748,00
12 Schraubzwinge - brüniert	4 x	6 x	10 x	12 x	14 x
13 Schraubzwinge 45°/90° - brüniert	2 x	4 x	6 x	8 x	10 x
14 Vario Prisma Ø 50 90° / 120°		4 x	4 x	8 x	8 x
15 Schnellspannbolzen - brüniert	12 x	18 x	24 x	30 x	30 x
Magnetspannbolzen 60		4 x	4 x	8 x	8 x
16 Universal-Anschlag 150 L - nitriert	4 x	6 x	8 x	10 x	12 x
17 Universal-Anschlag 225 L - nitriert	4 x	6 x	8 x	10 x	12 x
Universal-Anschlag 300 - nitriert		2 x	2 x	2 x	4 x
18 Universal-Anschlag 500 S - nitriert				2 x	4 x
19 Anschlag- und Spannwinkel 175 L	2 x	4 x	6 x	8 x	10 x
20 Anschlag- und Spannwinkel 300 G	2 x	2 x	2 x		
Anschlag- und Spannwinkel 300 x 195				2 x	2 x
21 Anschlag- und Spannwinkel 500 G				2 x	2 x
22 Anschlag- und Spannwinkel 500 G mit Drehwinkel links - nitriert				1 x	1 x
23 Anschlag- und Spannwinkel 500 G mit Drehwinkel rechts - nitriert				1 x	1 x
Anschlag- und Spannwinkel 800 GK links - nitriert					1 x
Anschlag- und Spannwinkel 800 GK rechts - nitriert					1 x
24 Werkzeugwagen				1 x	1 x

(1) Inkl. Exzenter, Inbusschlüssel, 1 Bürste Ø 17 mit Schutzkappe, Abziehstein, 1 Probeflasche Reinigungsmittel CleanBasic, 1 Probeflasche Antihafmittel mit Korrosionsschutz

Optionen (nur ab Werk)	Art.-Nr.	€ zzgl. USt.	Zubehör	Art.-Nr.	€ zzgl. USt.
1 Fuß Grundausstattung 800	193220857X	63,00	Anschlag- und Spannwinkel		
2 Aufpreis Fuß höhenverstellbar 500-800	193220878XX	68,00	19 -175 L - nitriert	193220110N	72,00
3 Aufpreis Fuß höhenverstellbar 550-900	193220877XX	69,00	20 -300 G - nitriert	193220152N	100,00
4 Aufpreis Fuß mit Bodenverankerung 700	193220874XX	65,00	-300 x 195 - nitriert	193220116N	85,00
5 Aufpreis Fuß mit Lenkrolle und Feststellbremse 700	193220866XX	95,00	21 -500 G - nitriert	193220162N	131,00
6 Aufpreis Fuß höhenverstellbar mit Lenkrolle und Feststellbremse 600-850	193220879XX	114,00	22 -500 G mit Drehwinkel links - nitriert	193220164N	191,00
			23 -500 G mit Drehwinkel rechts - nitriert	193220165N	191,00
			-800 GK links - nitriert	193220144N	390,00
			-800 GK rechts - nitriert	193220146N	390,00
			24 Werkzeugwagen	193220910	720,00
			25 Premium-Schraubstock 125 mm inkl. 2x Reduzierbuchse	193224302SET	215,00
			Flächenspannsenkbolzen		
			31 - zweifach-brüniert	193220595	39,00
			32 - dreifach-brüniert	1932205903	53,00
			33 - vierfach-brüniert	1932205954	48,00
			Flächenspannbolzen		
			34 - zweifach - brüniert	193220590	48,00
			35 - vierfach - brüniert	1932205904	58,00
			36 - dreifach - brüniert	1932205903	53,00

## Schweißtisch Professional Extreme 8.7 plasmanitriert – Mit Diagonalraster

- ▶ diagonale Lochanordnung auf der Tischplatte und eine parallele Lochanordnung im 50 mm Raster an den Seiten. Die Bohrungen haben einen Durchmesser von 22 mm
- ▶ Der Tisch wird aus hochwertigem Stahl S355J2+N gefertigt, plasmanitriert und BAR-beschichtet
- ▶ Die Schweißtische sind standardmäßig mit Skala versehen
- ▶ Schutz vor Rost, Kratzern und Schweißspritzer-Anhaftung
- ▶ Durch thermochemisches Verfahren plasmanitriert, dadurch korrosionsbeständiger und höhere Belastbarkeit des Schweißtisches
- ▶ Durch die Ausstattung mit Diagonalraster werden die Spannmöglichkeiten auf diesem Schweißtisch nahezu verdoppelt.

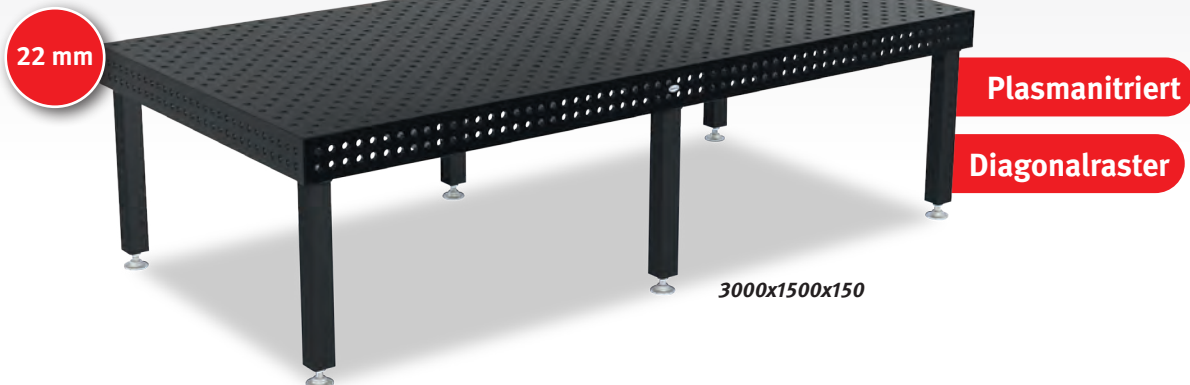

Schweißtisch Professional Extreme 8.7 aus durchgehärtetem Werkzeugstahl X8.7 plasmanitriert mit Diagonalraster

Modell	Traglast	Länge ca.	Breite ca.	Tischhöhe inkl. Füße	Gewicht ca.	Art.-Nr.	€ zzgl. USt.	Transport- und Verpackungszuschlag <sup>1)</sup>
Professional Extreme 8.7	2000 kg	1.000 mm	1.000 mm	850 mm	295 kg	190220010XD7	2.036,00	TVZS10-22 = 308,00 €
1000x1000x150		1.200 mm	800 mm		291 kg	190220025XD7	2.032,00	TVZS25-22 = 308,00 €
1200x800x150		1.200 mm	1.200 mm		387 kg	190220015XD7	2.628,00	TVZS15-22 = 332,00 €
1200x1200x150		1.500 mm	1.000 mm		412 kg	190220035XD7	2.653,00	TVZS35-22 = 332,00 €
1500x1000x150		1.500 mm	1.500 mm		573 kg	190220050XD7	3.755,00	TVZS50-22 = 357,00 €
1500x1500x150		2.000 mm	1.000 mm		519 kg	190220020XD7	3.356,00	TVZS20-22 = 363,00 €
2000x1000x150		2.000 mm	2.000 mm		929 kg	190220045XD7	5.496,00	TVZS45-22 = 393,00 €
2000x2000x150		2.400 mm	1.200 mm		725 kg	190220030XD7	4.346,00	TVZS30-22 = 439,00 €
2400x1200x150		3.000 mm	1.500 mm		1.073 kg	190220040XD7	6.345,00	TVZS40-22 = 558,00 €
3000x1500x150		4.000 mm	2.000 mm		1.807 kg	190220055XD7	10.549,00	TVZS55-22 = 825,00 €
4000x2000x150								

## Schweißtisch Professional Extreme 8.7 PLUS plasmanitriert – Oberflächenhärte bis zu 850 Vickers!

- ▶ Professional Extreme PLUS mit extra hoher Seitenwange für besonders anspruchsvolle Anwendungen. Mehr Möglichkeiten als jemals zuvor.
- ▶ Dank der höheren Seitenwange und Verrippung verbessert sich die Steifigkeit der Tischplatte und vermindert sich die Verformung unter Belastungen.
- ▶ Materialstärke ca. 17 – 19 mm
- ▶ Seitenwange aus hochwertigem Stahl S355J2+N + Plasmanitrierung
- ▶ Bohrungen Oberfläche im Diagonalraster
- ▶ Ecken, Kanten und Bohrungen abgerundet
- ▶ Bohrungen Seitenwange 4 Reihen mit 50 mm Abstand
- ▶ Inklusive Skalierung auf der Oberfläche
- ▶ Konstruktion durch Rippen verstärkt
- ▶ Rasterlinien ermöglichen präzise Aufbauten
- ▶ Durch die Ausstattung mit Diagonalraster werden die Spannmöglichkeiten auf diesem Schweißtisch nahezu verdoppelt.



Professional Extreme 8.7 PLUS aus durchgehärtetem Werkzeugstahl X8.7 plasmanitriert

Modell	Traglast	Länge ca.	Breite	Tischhöhe inkl. Füße	Gewicht ca.	Art.-Nr.	€ zzgl. USt.	Transport- und Verpackungszuschlag <sup>1)</sup>
Professional Extreme 8.7 PLUS	2.000 kg	1.200 mm	1.200 mm	850 mm	432 kg	190220015XD7PL	2.904,00	TVZS15-22 = 332,00 €
1200 x 1200 x 250		1.500 mm	1.000 mm		466 kg	190220035XD7PL	2.931,00	TVZS35-22 = 332,00 €
1500 x 1000 x 250		2.000 mm	1.000 mm		595 kg	190220020XD7PL	3.709,00	TVZS20-22 = 363,00 €
2000 x 1000 x 250	3.000 kg	2.400 mm	1.200 mm	850 mm	808 kg	190220030XD7PL	4.769,00	TVZS30-22 = 439,00 €
2400 x 1200 x 250		3.000 mm	1.500 mm		1.226 kg	190220040XD7PL	7.304,00	TVZS40-22 = 558,00 €
3000 x 1500 x 250		4.000 mm	2.000 mm		2.061 kg	190220055XD7PL	11.570,00	TVZS55-22 = 825,00 €
4000 x 2000 x 250								

<sup>1)</sup> Erläuterung der Transportzuschläge siehe Rückseite, Angaben zu TVZS zzgl. USt

Zubehör für Schweißtische System 22 mm

22 mm



Zubehör	⑥ Set 1 System 22*	⑦ Set 2 System 22*	⑧ Set 3 System 22*	⑨ Set 4 System 22*	⑩ Set 5 System 22*
Art.-Nr.	193223100	193223200	193223300	193223400	193223500
€ zzgl. USt.	1.630,00	2.752,00	3.660,00	6.163,00	7.748,00
⑫ Schraubzwinde - brüniert	4 x	6 x	10 x	12 x	14 x
⑬ Schraubzwinde 45°/90° - brüniert	2 x	4 x	6 x	8 x	10 x
⑭ Vario Prisma Ø 50 90° / 120°		4 x	4 x	8 x	8 x
⑮ Schnellspannbolzen - brüniert	12 x	18 x	24 x	30 x	30 x
Magnetspannbolzen 60		4 x	4 x	8 x	8 x
⑯ Universal-Anschlag 150 L - nitriert	4 x	6 x	8 x	10 x	12 x
⑰ Universal-Anschlag 225 L - nitriert	4 x	6 x	8 x	10 x	12 x
Universal-Anschlag 300 - nitriert		2 x	2 x	2 x	4 x
⑱ Universal-Anschlag 500 S - nitriert				2 x	4 x
⑲ Anschlag- und Spannwinkel 175 L	2 x	4 x	6 x	8 x	10 x
⑳ Anschlag- und Spannwinkel 300 G	2 x	2 x	2 x		
Anschlag- und Spannwinkel 300 x 195				2 x	2 x
㉑ Anschlag- und Spannwinkel 500 G				2 x	2 x
㉒ Anschlag- und Spannwinkel 500 G mit Drehwinkel links - nitriert				1 x	1 x
㉓ Anschlag- und Spannwinkel 500 G mit Drehwinkel rechts - nitriert				1 x	1 x
Anschlag- und Spannwinkel 800 GK links - nitriert					1 x
Anschlag- und Spannwinkel 800 GK rechts - nitriert					1 x
㉔ Werkzeugwagen				1 x	1 x

(1) Inkl. Exzenter, Inbusschlüssel, 1 Bürste Ø 17 mit Schutzkappe, Abziehstein, 1 Probeflasche Reinigungsmittel CleanBasic, 1 Probeflasche Antihafmittel mit Korrosionsschutz

Optionen (nur ab Werk)	Art.-Nr.	€ zzgl. USt.	Zubehör	Art.-Nr.	€ zzgl. USt.
① Fuß Grundausstattung 800	193220857X	63,00	Anschlag- und Spannwinkel		
② Aufpreis Fuß höhenverstellbar 500-800	193220878XX	68,00	⑲ -175 L - nitriert	193220110N	72,00
③ Aufpreis Fuß höhenverstellbar 550-900	193220877XX	69,00	⑳ -300 G - nitriert	193220152N	100,00
④ Aufpreis Fuß mit Bodenverankerung 700	193220874XX	65,00	-300 x 195 - nitriert	193220116N	85,00
⑤ Aufpreis Fuß mit Lenkrolle und Feststellbremse 700	193220866XX	95,00	㉑ -500 G - nitriert	193220162N	131,00
⑥ Aufpreis Fuß höhenverstellbar mit Lenkrolle und Feststellbremse 600-850	193220879XX	114,00	㉒ -500 G mit Drehwinkel links - nitriert	193220164N	191,00
			㉓ -500 G mit Drehwinkel rechts - nitriert	193220165N	191,00
			-800 GK links - nitriert	193220144N	390,00
			-800 GK rechts - nitriert	193220146N	390,00
			㉔ Werkzeugwagen	193220910	720,00
			㉕ Premium-Schraubstock 125 mm inkl. 2x Reduzierbuchse	193224302SET	215,00
			Flächenspannsenkbolzen		
			⑳ - zweifach-brüniert	193220595	39,00
			㉑ - dreifach-brüniert	1932205903	53,00
			㉒ - vierfach-brüniert	1932205954	48,00
			Flächenspannbolzen		
			㉓ - zweifach - brüniert	193220590	48,00
			㉔ - vierfach - brüniert	1932205904	58,00
			㉕ - dreifach - brüniert	1932205903	53,00

## Zubehör für Schweißtische System 28 mm

28 mm



Zubehör	Set 1 System 28*	Set 2 System 28*	Set 3 System 28*	Set 4 System 28*	Set 5 System 28*
Art.-Nr.	193283100	193283200	193283300	193283400	193283500
€ zzgl. USt.	2.109,00	3.643,00	5.258,00	8.278,00	10.088,00
22) Zwinge nitriert	4 x	6 x	10 x	14 x	14 x
23) Zwinge nitriert 45°/90°	2 x	4 x	6 x	10 x	10 x
24) Prisma nitriert 135°	2 x	4 x	4 x	6 x	8 x
20) Bolzen brüniert 95 mm	12 x	18 x	24 x	30 x	36 x
21) Magnetspannbolzen		4 x	4 x	8 x	8 x
8) Anschlag nitriert 150 mm	4 x	6 x	8 x	10 x	12 x
9) Anschlag nitriert 225 mm	4 x	6 x	8 x	10 x	12 x
10) Anschlag nitriert 500 mm				4 x	4 x
11) Winkel nitriert 175 mm	2 x	4 x	6 x	8 x	12 x
13) Winkel nitriert 300 mm	2 x	2 x	2 x	2 x	2 x
12) Winkel nitriert 500 mm		2 x	2 x	2 x	2 x
16) + 17) Drehwinkel nitriert 500 mm				1 x + 1 x	1 x + 1 x
14) + 15) Winkel nitriert 750 mm			1 x + 1 x	1 x + 1 x	1 x + 1 x
18) + 19) Winkel nitriert 800 mm					1 x + 1 x
25) Werkzeugwagen				1 x	1 x

Optionen (nur ab Werk)	Art.-Nr.	€ zzgl. USt.
Fuß Grundausstattung 750 anstelle von Fuß Grundausstattung 650	193280857X	63,00
1) Aufpreis pro Fuß höhenverstellbar 450-700	193280878XX	78,00
2) Aufpreis pro Fuß höhenverstellbar 550-900	193280877XX	80,00
3) Aufpreis pro Fuß mit Lenkrolle und Feststellbremse	193280876XX	101,00
4) Aufpreis pro Fuß höhenverstellbar mit Lenkrolle und Feststellbremse 550-750	193280879XX	131,00
5) Aufpreis pro Fuß mit Bodenverankerung	193280874XX	64,00

Zubehör	Art.-Nr.	€ zzgl. USt.
6) Sub Table Box für System 28	1932809901	504,00
7) Exzenter-Anschlag Ø 60 mm mit M10-Gewinde - nitriert	193280402N	25,00
8) Universal-Anschlag 150 L - nitriert	193280410N	37,00
9) Universal-Anschlag 225 L - nitriert	193280420N	56,00
10) Universal-Anschlag 500 S - nitriert	193280430N	78,00
<b>Anschlag- und Spannwinkel</b>		
11) - 175 L - nitriert	193280110N	97,00
12) - 500 G - nitriert	193280162N	198,00
13) - 300 G - nitriert	193280152N	152,00
14) - 750 G links - nitriert	193280166N	243,00
15) - 750 G rechts - nitriert	193280167N	243,00
16) - 500 G mit Drehwinkel links-Guss / nitriert	193280164N	277,00
17) - 500 G mit Drehwinkel rechts-Guss / nitriert	193280165N	277,00
18) - 800 GK links - nitriert	193280144N	439,00
19) - 800 GK rechts - nitriert	193280146N	439,00
20) Schnellspannbolzen kurz - brüniert	193280510	51,00
21) Schnellspannbolzen kurz - brüniert ohne Nut	193280511	51,00
22) Magnetspannbolzen 68 mm	193280740	26,00

Zubehör	Art.-Nr.	€ zzgl. USt.
23) Professional Schraubzwinde - nitriert	193280610N	76,00
24) Professional Schraubzwinde 45°/90° - nitriert	193280630N	71,00
25) Prisma Ø 50 mm 135° mit eingeschraubtem Bund - nitriert	1932806481N	28,00
26) Werkzeugwagen	193280910	720,00
27) Bürste Ø 30 mm mit Schutzkappe	193280820	20,00
28) Brennerhalter - brüniert	193280920	30,00
29) Inbusschlüssel 6 mm	1932808521	15,00
30) Kombi-Abziehstein 200 x 50 x 25 mm	193000940	20,00
<b>Anschlag- und Spannwinkel</b>		
31) - 175 SL - nitriert	193280109N	76,00
32) - 300 GK links - nitriert	193280124N	239,00
33) - 300 GK rechts - nitriert	193280126N	239,00
34) - 500 GK links - nitriert	193280130N	296,00
35) - 500 GK rechts - nitriert	193280132N	296,00
36) Tischpresse	193280780	1.073,00
37) Antihaf mit Korrosionsschutz 1 Liter in Sprühflasche	194000924	17,00
38) Standard-Schraubstock 125 mm	193004302	187,00
<b>Flächenspannsenkbolzen</b>		
39) - zweifach-brüniert	193280595	41,00
40) - dreifach-brüniert	1932805953	46,00
41) - vierfach-brüniert	1932805954	51,00
<b>Flächenspannbolzen</b>		
42) - zweifach - brüniert	193280590	59,00
43) - vierfach - brüniert	1932805904	68,00
44) - dreifach - brüniert	1932805903	63,00
45) Schnellspannbolzen ohne Nut dreifach - brüniert	193280513	56,00

## easyweld EASY-ARC – Der Schweißroboter, der die Fertigung unterstützt

► **Mobile Kompaktbauweise:**

Platzsparend, flexibel und günstig in der Anschaffung

► **Einfachste Bedienung durch OTC Easy Teach Steuerung:**

Minimaler Zeitaufwand beim Erstellen des Schweißprogramms, auch ohne aufwendige Schulung

► **Stabiler und präziser Schweißroboter:**

Körperliche Entlastung der Mitarbeiter und optimierte, gleichbleibende Schweißqualität

► **Sicherheitstechnik nach CE:**

Schutz vor Zutritt und Blendwirkung durch elektrisch überwachte Leichtbau-Schutzeinhausung



**MANGEL AN FACHKRÄFTEN?  
OPTIMIERTE FERTIGUNG!  
FERTIGUNGSKOSTEN UNTER DRUCK?  
DER EASY-ARC SCHWEISSROBOTER IST DIE ANWORT!**

### MIG/MAG-Paket – Kompakte, schlüsselfertige Schweißroboterstation mit Schweißtechnik

Modell	Easy Arc 01.01 FD-B6	Easy Arc 01.02 FD-B6	Easy Arc 01.03 FD-B6	Easy Arc 01.04 FD-B6
<b>Ausstattung</b>	<b>Basisausstattung</b>	<b>Option 01</b>	<b>Option 02</b>	<b>Option 03</b>
Art.-Nr.	1850000	1850005	1850010	1850015
<b>Ausstattung</b>	<b>MIG/MAG</b>			
Schweißverfahren	MIG/MAG			
Kühlung	luftgekühlt	wassergekühlt	luftgekühlt	wassergekühlt
Schweißgerät	Welbee P400	Welbee P500L	Welbee P400	Welbee P500L
Brenner	RT3500H	RTW5000H	RT3500H	RTW5000H
Schweißroboter	FD-B6	FD-B6	FD-B6	FD-B6
Schweißstisch	2.000 x 1.200 mm	2.000 x 1.200 mm	2.000 x 1.200 mm	2.000 x 1.200 mm
Positionierer	–	–	A2-1PPB250	A2-1PPB250
Transportzuschlag <sup>1)</sup>	TPZDF3 = 385,00 €	385,00 = 385,00 €	TPZDF3 = 385,00 €	TPZDF3 = 385,00 €

### WIG-Paket – Kompakte, schlüsselfertige Schweißroboterstation mit Schweißtechnik

Modell	Easy Arc 02.01 FD-V8	Easy Arc 02.02 FD-V8	Easy Arc 02.03 FD-V8	Easy Arc 02.04 FD-V8
<b>Ausstattung</b>	<b>Basisausstattung</b>	<b>Option 01</b>	<b>Option 02</b>	<b>Option 03</b>
Art.-Nr.	1850100	1850105	1850110	1850115
<b>Ausstattung</b>	<b>WIG</b>			
Schweißverfahren	WIG			
Kühlung	wassergekühlt	wassergekühlt	wassergekühlt	wassergekühlt
Schweißgerät	Welbee A350P	Welbee A350P	Welbee A350P	Welbee A350P
Brenner	Binzel	Binzel Push-pull	Binzel	Binzel Push-pull
Schweißroboter	FD-V8	FD-V8	FD-V8	FD-V8
Schweißstisch	2.000 x 1.200 mm	2.000 x 1.200 mm	2.000 x 1.200 mm	2.000 x 1.200 mm
Positionierer	–	–	A2-1PPB250	A2-1PPB250
Transportzuschlag <sup>1)</sup>	TPZDF3 = 385,00 €	TPZDF3 = 385,00 €	TPZDF3 = 385,00 €	TPZDF3 = 385,00 €

WIR ZEIGEN IHNEN DEN ROBOTER VOR ORT!



Überzeugen Sie sich von unserer Leistungsfähigkeit und fragen Sie nach einer Vorführung des Schweißroboters!  
easyweld@schweisskraft.de



Schweißroboter	FD-B6	FD-V8
Kinematik	vertikal artikulierter Roboter	
Anzahl der Achsen	6	
Arbeitsbereich (P-Punkt)	R 1.445 mm	R 1.437 mm
Maximale Traglast	6 kg	8 kg
Wiederholgenauigkeit	± 0,08 mm	
Antriebssystem	AC Servo Motor	
Umgebungstemperatur / Luftfeuchte	0 ~ 45 °C, 20 ~ 80 %	
Gewicht ca.	145 kg	140 kg
Max. Traglast Oberarm	10 kg	

<sup>1)</sup> Erläuterung der Transportzuschläge siehe Rückseite, Angaben der Transport- und Verpackungskosten TPZDF innerhalb Deutschland zzgl. USt

# QUALITÄTSARBEIT BRAUCHT QUALITÄTSWERKZEUG



ENTDECKEN SIE UNSER GESAMTES MARKENSORTIMENT  
www.stuermer-maschinen.de

**MEGA-ARC P 450 W**

MIG/MAG-Impulsschweißgerät,  
Art.-Nr.: 10471865T



Stürmer Maschinen GmbH  
Dr.-Robert-Pfleger-Str. 26 | D-96103 Hallstadt  
Tel. (09 51) 96 555 - 0  
info@stuermer-maschinen.de | www.stuermer-maschinen.de

Aircraft Kompressorenbau GmbH  
Gewerbstraße Ost 6 | A-4921 Hohenzell (Austria)  
Tel. +43 (0) 77 52 - 7 09 29 - 0 | www.aircraft.at

Angebote für unsere Kunden, die Unternehmer und nicht Verbraucher sind. Unsere Angebote aus diesem Prospekt richten sich ausschließlich an Unternehmer, die die angebotene Ware bei uns im Zusammenhang mit ihrer unternehmerischen Tätigkeit kaufen. Dies ist Geschäftsgrundlage für die mit uns geschlossenen Kaufverträge bezüglich der in diesem Prospekt angebotenen Waren und damit im Zusammenhang stehender weiterer Verträge; ein Vertragsschluss mit Verbrauchern i S d § 13 BGB ist ausdrücklich ausgeschlossen. Die genannten Statt-Preise beziehen sich auf den Listenpreis gemäß dem jeweils aktuell gültigen Marken-Hauptkatalog, abzurufen unter www.stuermer-maschinen.de/aktuelles/downloads. Sämtliche Preise sind unverbindliche Preisempfehlungen, freibleibend in €, zzgl der gesetzlich gültigen USt, und gegebenenfalls zzgl Verpackungs-, Versand-, Transport-, Entlade-, Aufbau- und Einweisungskosten. Diese wurden im Prospekt entsprechend gekennzeichnet, ausgewiesen und gelten zzgl. USt. Verkaufspreise der Händler können abweichen. Für Druckfehler, Irrtümer oder fehlerhafte Darstellung wird nicht gehaftet. Technische und optische Änderungen sind vorbehalten. Nicht alle Artikel lagermäßig. Beschaffung kurzfristig möglich. Auslieferung erfolgt ausschließlich über den Fachhandel. Informationen zu Umfang, Dauer, Inhalt und Garantiegeber unter www.stuermer-maschinen.de oder anfordern über Stürmer Maschinen GmbH.

TVP 0 = 19,00 €*	TPZRS3 = 31,90 €*	TVZS-WS1 = 67,00 €*
TVZS-DH1 = 90,00 €*	TVZS-DH2 = 109,00€*	TVZS-DH3 = 139,00 €*
TVZS-DH4 = 263,00 €*	TVZS05-16 = 160,00 €*	TVZS10-16 = 172,00 €*
TVZS15-16 = 207,00 €*	TVZS20-16 = 269,00 €*	TVZS25-16 = 172,00 €*
TVZS30-16 = 439,00 €*	TVZS35-16 = 207,00 €*	TVZS40-16 = 558,00 €*
TVZS50-16 = 221,00 €*	TVZS55-16 = 825,00 €*	TVZS60-16 = 319,00 €*
TVZS10-22 = 308,00 €*	TVZS15-22 = 332,00 €*	TVZS20-22 = 363,00 €*
TVZS25-22 = 332,00 €*	TVZS30-22 = 439,00 €*	TVZS35-22 = 332,00 €*
TVZS40-22 = 558,00 €*	TVZS50-22 = 357,00 €*	TVZS55-22 = 825,00 €*
TVZS10-28 = 308,00 €*	TVZS15-28 = 332,00 €*	TVZS20-28 = 363,00 €*
TVZS30-28 = 439,00 €*	TVZS35-28 = 332,00 €*	TVZS40-28 = 558,00 €*
TVZS50-28 = 357,00 €*	TVZS55-28 = 825,00 €*	TVZS60-28 = 357,00 €*

(\*alle zzgl. USt.)

Hier erhalten Sie immer ein gutes Angebot



Das gesamte Prospekt ist urheberrechtlich geschützt. Darüber hinaus melden wir zum Schutz unserer Produkte Marken-, Patent- und Designrechte an. Wir widersetzen uns mit Nachdruck jeder Verletzung unseres geistigen Eigentums, sofern dies im Einzelfall möglich ist.